

# Electro-installations Sans File

Maison Intelligente & Solutions De Bâtiment



# ELKO EP, Holding

La société ELKO EP a été l'un des principaux acteurs européens dans le domaine des appareils électriques résidentiels et industriels depuis plus de 23 ans. Depuis 2007, la société a mis au point et la production de son propre système de maison intelligente & Solutions De Bâtiment appelé iNELS.

Actuellement, ELKO EP emploie près de 300 personnes, exporte vers 70 pays à travers le monde et a déjà 10 branches à l'étranger. La société est fière de produire ses propres composants, d'une manière, et d'avoir son propre développement et de l'innovation de nouveaux produits. Il est également en mesure d'offrir à ses clients la distribution instantanée, service sans défaut de fabrication et rapide. La société est devenue la Société de l'année en 2012 et a obtenu d'une manière place comme l'un des TOP 100 entreprises Tchèques.



## Faits et Statistiques



**10**  
BRANCHES DANS  
LE MONDE ENTIER

**70**  
PAYS  
EXPORTATEURS

**300**  
EMPLOYÉS

**5 000**  
iNELS INSTALLATION

**12 000 000**  
PRODUITS MANUFACTURÉS

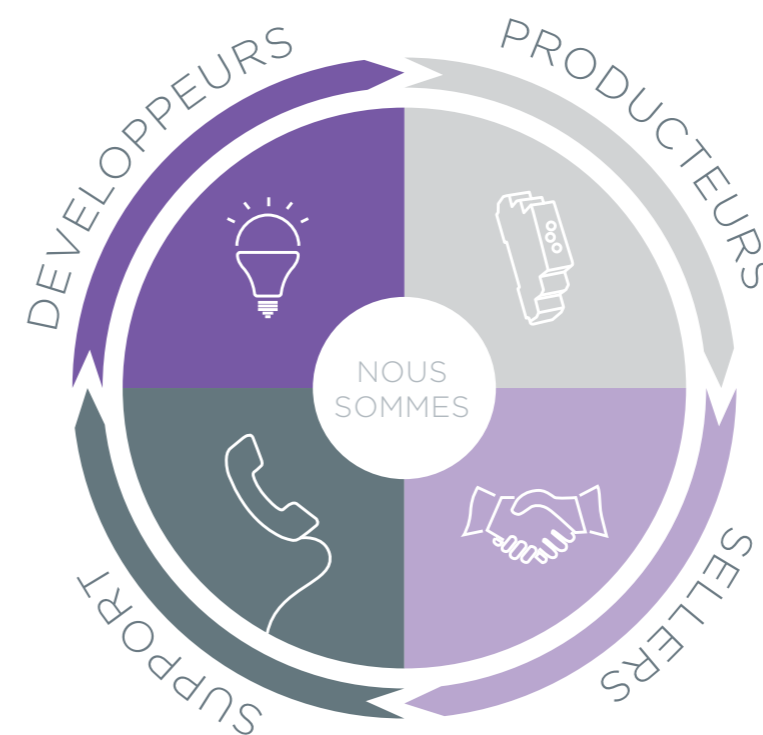

[www.inels.com](http://www.inels.com)

# Pourquoi Maison Intelligente?

**La Maison intelligente n' est pas une nécessité de la vie, mais devienne une exigence vitale. Elle peut faire ce que une installation électrique classique ne peut pas faire, ou ne peut le faire avec beaucoup de difficulté.**

Chaque client potentiel a des motivations différentes de vouloir mettre en place une maison intelligente. Certains sont intéressés par des économies, d'autres comme alliant confort et sécurité, mais dans les deux cas, toutes les caractéristiques sont une partie intégrante du système, et il est seulement au client quels sont ceux qui sont les plus importants.

Le principal avantage de iNELS RF est sa conception sans fil. Pour vous, cela signifie que vous n'êtes pas obligé de couper dans tous les murs pour améliorer votre schéma de câblage de la maison. Avec iNELS RF, vous pouvez le faire facilement, ou de créer un rétro-fit et profiter de ce que jamais l'habitude d'être possible. Et vous pouvez développer ou réduire la taille de la configuration à tout moment.



## Économies

- acheter un chauffage efficace ou d'un régulateur AC, vous pouvez atteindre des économies allant jusqu'à 30%
- gradation vous permet d'économiser environ 15%
- économies futures: appareils de liaison, commutation de temps, le mode hebdomadaire, les détecteurs

## Sécurité

- le système comprend des détecteurs de mouvement, la fumée et les fenêtres ouvertes
- vous pouvez créer une alarme pour protéger vos biens et vos proches

## Confort

- vous pouvez contrôler confortablement d'un contrôleur dans la poche ou un smartphone
- en appuyant sur un seul bouton, vous effectuez plusieurs commandes à la fois
- ne vous inquiétez pas pour éteindre des choses -ils éteignent automatiquement- ou sur la base de remplir une condition

## Surveillance

- caméras vidéo intégrés offrent une vue sur ce qui se passe à un endroit que vous êtes loin de
- les événements sont enregistrés sur un journal que vous pouvez voir plus tard
- vous pouvez vous connecter de partout dans le monde et surveiller votre maison en temps réel ou de l'enregistrement

## Automatisation

- tout est configuré pour fonctionner automatiquement
- mode de chauffage hebdomadaire, stores à l'aube, lumières au crépuscule
- le détecteur de mouvement est non seulement pour la sécurité, mais ainsi détecte la présence
- des personnes pour d'autres fonctions

## La flexibilité

- possibilité d'ajouter plusieurs dispositifs
- changement de fonctions par simple réajustement
- les paramètres et la gestion à distance sans avoir besoin d'arriver sur le site

# Vous pouvez contrôler vos appareils de différentes façons

**Peu importe ce que vous contrôlez, mais ce que vous contrôlez avec. Vous pouvez contrôler les unités et les appareils de plusieurs façons et même les combiner.**

Pour les plus conservateurs, les boutons prennent la forme de commutateurs que vous avez toujours été utilisés. Ceux qui vont souvent autour de la maison et le jardin apprécieront avoir le pilote RF dans leur poche. L'unité tactile est conçu pour ceux qui veulent toujours avoir tous les boutons en un seul endroit - sur un "affichage encadré de 3.5". Pour certains, un téléphone intelligent est un accessoire intéressant, mais pour beaucoup, il est le seul contrôleur qui n'a pas besoin d'être achetés parce qu'ils ont déjà un!

Vous pouvez contrôler les iNELS avec:

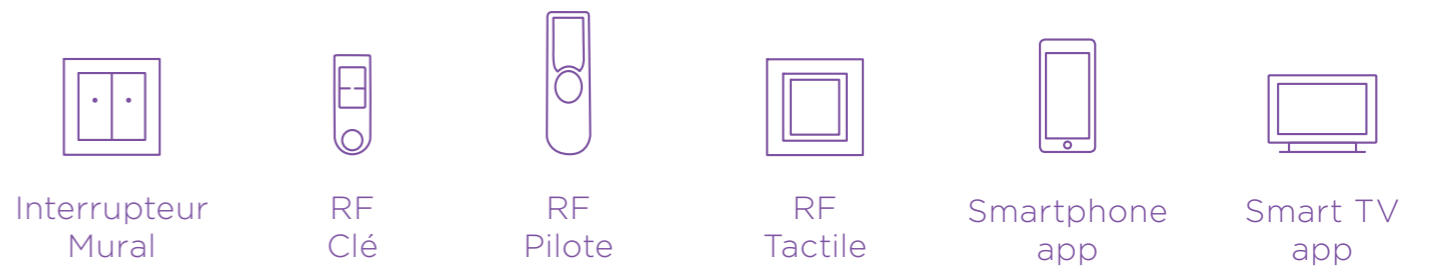

## Interrupteur mural

- sans fil et dans la conception de la prime
- la grande variabilité des commutateurs sans fil
- avantage de commutateurs sans fil comprennent l'installation rapide
- il offre également le contrôle de jusqu'à 4 lumières



## Porte-clés

- contrôleur de poche pour tous les jours
- conception unique de l'alarme clé conçue dans la conception la plus petite possible pour tenir bien dans votre poche et toujours garder à portée de main
- il peut contrôler jusqu'à 4 appareils indépendants et changer des scènes



## Pilote RF

- ici marque le début de la domotique
- la télécommande avec écran couleur OLED offre un contrôle de jusqu'à 40 appareils électroménagers
- lumières, prises, portes de garage, arroseurs, stores, auvents, etc.



## Tactile RF

- élément de conception avec une touche de luxe adapté aux toutes architectures intérieur
- il va devenir un central sans fil intuitivement maison contrôlée
- fournit la consommation d'énergie et ainsi la fonction de l'interphone de porte
- écran en couleur 3.5" TFT



## Smartphone

- le seul contrôleur qui est fourni gratuitement
- l'une des principales pensées derrière les iNELS est de garder sa maison sous contrôle
- après avoir téléchargé l'application, vous pouvez contrôler toute la maison



## Smart TV

- Samsung Smart TV à partir du modèle 2013 RF iNELS via smart Boite RF
- vous pouvez ajouter à l'application un plan d'étage de votre chambre et de la maison pour le contrôle plus facile
- installer et utiliser l'application iNELS contrôle de maison dans les sites Samsung gratuitement

# Votre maison

**Le système iNELS RF sans fil vous offre une chance unique de donner vie à votre maison.**

Contrôle des appareils, la gradation des lumières, créant des scènes d'éclairage, sécurité - nous avons besoin de toutes ces fonctions dans notre vie quotidienne. iNELS RF est un kit de construction que vous construisez juste la façon dont vous le souhaitez. Le résultat sera un système qui prend en charge complète du fonctionnement de votre maison. Il deviendra un élément indispensable de votre famille. Vous pouvez régler entièrement iNELS basé sur ce que vous faites et où vous êtes, que ce soit en vacances ou au travail, en famille à la maison ou avec des amis, ou si vous vous réveillez ou d'aller dormir.



## Applications pour votre maison

Grâce à une application sur votre smartphone, vous pouvez contrôler votre maison tout en gardant la trace complète de tous les processus en cours.





## Salon

**Ceci est la pièce où non seulement la famille, mais des amis et des invités se rencontrent. Il est généralement la plus grande salle de la maison, et toutes les technologies et les lumières multiples sont installés ici. Vous pouvez également passer la majorité de votre temps ici.**

Avec la pression d'un seul bouton, iNELS vous permet de configurer une scène de lumière en fonction de la situation ou de l'humeur actuelle. L'unité de contrôle tactile met toute la maison pratiquement sous votre pouce - éteindre toutes les lumières, fermer la porte, lire la température extérieure et réglez le thermostat dans la chambre des enfants.



### RF tactile

Unité tactile sans fil pour le contrôle central de votre système sans fil à domicile. Outre la commutation et la gradation, il offre une plus-vue actuelle de consommation d'énergie et est une partie de l'interphone de la maison. L'écran en couleur 4" TFT permet un contrôle rapide et facile des appareils.

# Cuisine

**La cuisine est une chambre avec un grand nombre d'appareils électroménagers. Ceux-ci comprennent le fourneau, le lave-vaisselle, le capot et le réfrigérateur. Il est donc naturel pour protéger cette zone. Ceci est réalisé soit par un moniteur de sur-tension dans la zone de distribution ou par des détecteurs.**

Le détecteur de fumée surveille un feu soudain ou flamber. Le détecteur de flamme est le fondement de la sécurité dans votre maison. L'alimentation par batterie rend l'installation facile. Le capteur de température intégré fait les balayages pour la température critique à laquelle les matériaux non produisant de fumée peuvent enflammer. Le design élégant et unique est approprié dans tous les intérieurs modernes.



## Détecteur de fumée

Ce détecteur permet de protéger les personnes et les biens contre un incendie qui a enflammé. Après détection, il envoie immédiatement ces informations sur votre smartphone. L'avertissement peut être sous la forme de la notification dans l'application ou par message SMS. Il déclenche également une alarme sonore.





## Chambre à Coucher





**Vous contrôlez l'éclairage et des stores avec un interrupteur sur la table de nuit.**

Avec une longue pression, vous réglez la luminosité à votre intensité désirée, et vous gardez un bouton réserve pour éclairer le chemin de la salle de bain la nuit. Avec un bouton pratique, vous pouvez également éteindre toutes les lumières, même les plus oubliés (commutateur maître).

La lampe LED en couleur ou la bande LED en couleur vont fournir un merveilleux atmosphère dans la chambre selon votre humeur.



### Bouton pour "BONNE NUIT"

-  • définir des scènes lumineuses romantiques
-  • interrupteur principal (Tous OFF)
-  • veilleuse couloir aux toilettes
-  • gradation progressive OFF



# La Chambre des enfants

**Idéal quand ils jouent, être bon et sûr. Le bouton sans fil se développe avec les enfants.**

Pour les enfants plus âgés et plus ingénieux, le Pilote RF est prêt. Il peut non seulement jouer avec les couleurs des lampes LED et des bandes LED en couleur, mais peut également contrôler tout le reste dans votre maison.

En attendant, une caméra vidéo surveille l'enfant dans la crèche et une lumière de nuit chasse les mauvais rêves - une lampe fixée par un gradateur de luminosité minimale.

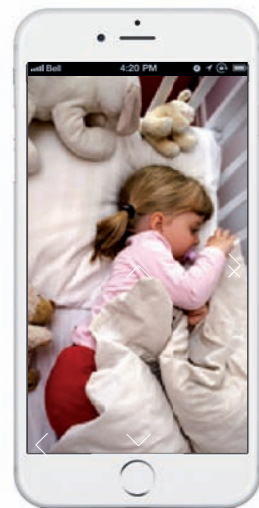

Aperçu de la caméra



Télécommande / Porte-clés



# Ce que tout peut être contrôlé?

**Irrigation**  
Il est possible de Prédéfinir un mode de temps dans le système d'arrosage en fonction de la température et de l'humidité. Vous pouvez contrôler les circuits manuellement ainsi à partir de l'application.



**Scènes lumineuses**  
Avec un seul bouton sur le contrôleur, vous pouvez contrôler simultanément plusieurs périphériques (scènes de lumière, éteindre tout, couloir de nuit, etc.).



**Garage, portail**  
Vous pouvez contrôler des contrôleurs ou automatiquement en fonction de la position lors de l'approche.

**Fonctions Macro**  
Si la lumière existe donc les volets descendent.

**Communicateur de porte**  
La communication verbale et visuelle avec un invité au moyen de l'application ou l'application téléphonique.

**Caméras vidéo**  
Grâce à l'application de téléphone ou CUBE Touch, vous pouvez parcourir les images jusqu'à 9 caméras vidéo IP.

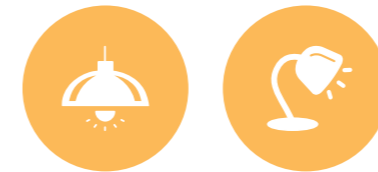

**Éclairage**  
Commutation simple ou gradation des différents types de sources de lumière, y compris les LED et même les bandes RGB en couleur.



**Échappement et de ventilation**  
En ce qui concerne la présence ou selon le mode de temps ou de la dépendance des lumières.



**Chauffage et climatisation**  
INELS permet de contrôler jusqu'à 40 circuits indépendants de chauffage ou de HVAC. Réglage de plusieurs façons: RF Tactile, l'application, ...



**Météo**  
Si elle est trop venteux dehors, volets descendent.

**Stores et volets roulants**  
Actionneurs permettent le contrôle de différents types de technologie d'ombrage. Il est possible de définir des programmes dépendants dans un mode de temps, des scènes d'éclairage, ou pour contrôler manuellement.



**Mesure de l'énergie**  
Les valeurs mesurées de consommation d'électricité, d'eau, de gaz et de luminosité transmis sans fil vers le Cloud, ce qui à son tour leur fournit des applications ou des navigateurs Web.



**La sécurité**  
Les systèmes comprennent des détecteurs (Mouvement, fenêtre, porte, fumée), formant la base du système d'alarme à domicile. Le capteur de fuite d'eau met en garde contre les inondations de la salle de bain ou un réservoir bien rempli.



**Electroménagers**  
Commutation selon régler le mode ou manuellement à partir de l'application ou de tout contrôleur de système.

# Régulation de la Température

**Régulation de la chaleur - avec un Tactile RF, vous avez le chauffage sous contrôle dans toute la maison.**

Il n'est pas nécessaire d'avoir un thermostat dans chaque chambre, et vous pouvez encore régler chaque chambre séparément. Que vous contrôlez un thermostats radiateur -monté ou câble électrique monté au sol, cet élément a toujours un capteur de température qui envoie des informations à un Tactile RF, qui régule ensuite la maison en fonction de la température de consigne et selon un programme de temps.



## Tactile RF

- ceci est une unité sans fil tactile avec un écran de 3,5"
- peut contrôler jusqu'à 40 circuits de chauffage ou AC = 40 thermostats en 1 dispositif
- en liaison avec d'autres unités sans fil, il peut réagir à une fenêtre ouverte ou intensité lumineuse extérieure
- si le thermostat est connectée à Internet, il envoie des informations de température via le Cloud, et vous pouvez régler la température où l'aide d'une application mobile

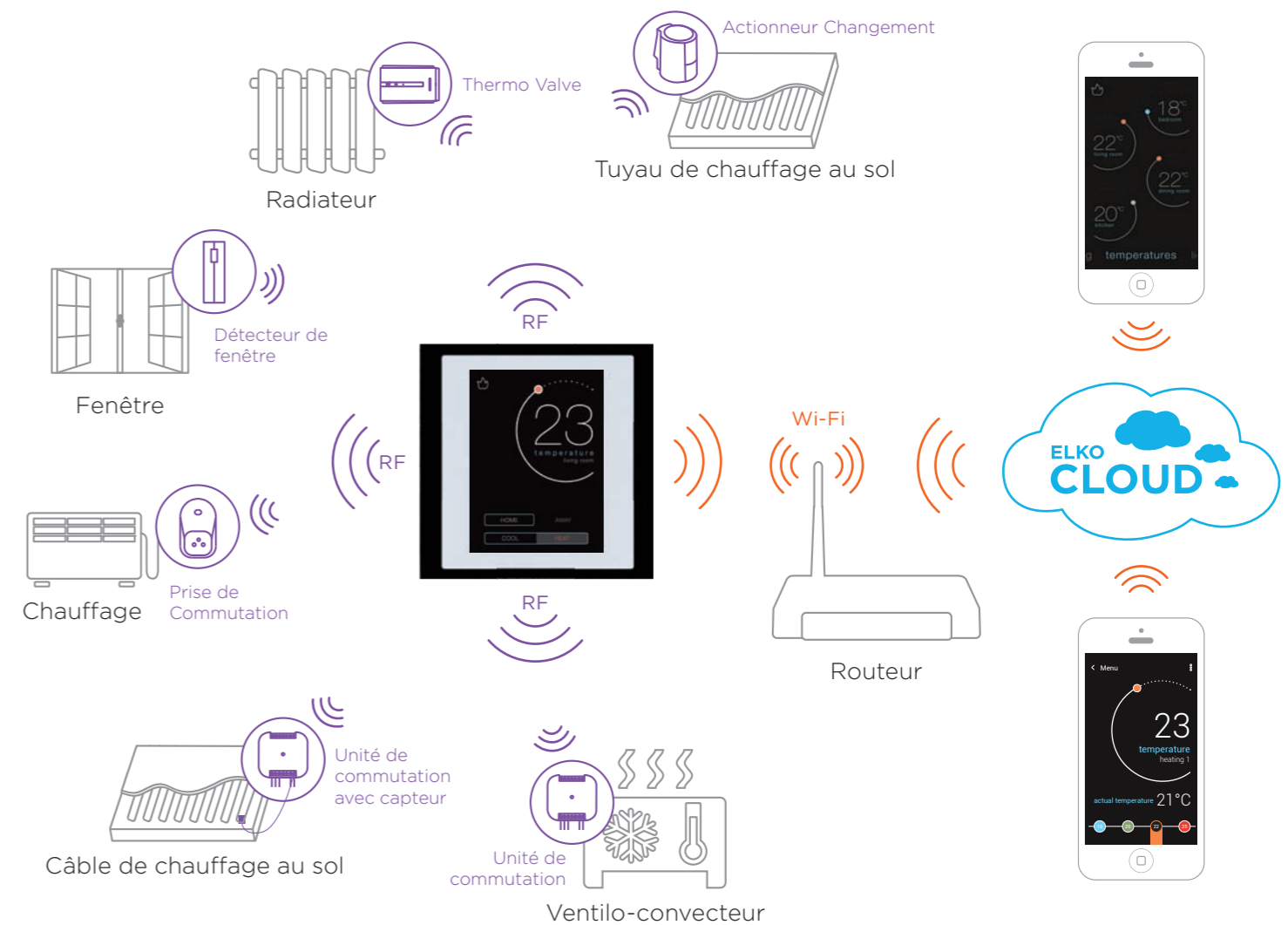



## Régulateur de température

RFTC-50/G

- utilisé pour le contrôle de température autonome dans les tuyaux au sol et chauffage auxiliaire
- l'affichage présente des informations sur les paramètres de température actuel et fixé et les paramètres de chauffage
- programme hebdomadaire

# Chauffage, ventilation et climatisation

**iNELS peut contrôler différentes sources de chauffage - eau, gaz et chaudières à maz oute et régler les radiateurs, chauffe-spirale, ventiloconvecteurs ou des câbles électriques.**

En utilisant un capteur sans fil, il peut non seulement détecter l'extérieur, mais aussi la température à l'intérieur ou au sol. Le contrôle est possible à partir d'un Tactile RF, une application mobile ou par le contrôleur de température.



## Contrôleur de température

RFSTI-11B

- la solution idéale pour le chauffage électrique sous sol (chaude d" eau), ou le capteur extérieur détecte la température de sol, et une unité commute directement le tapis chauffant (câbles)
- le programme automatique avec réglage manuel est effectué par l'intermédiaire de l'unité de RF Tactile ou or application iNELS Control domotique



## Contrôleur de température

RFTI-10B

- mesure la température intérieure (interne) et extérieure (externe)
- il envoie la température mesurée à un Tactile RF ou à une RF Smart Boite
- plage de température -20 à 50 °C (-4 à 122 °F)
- L'alimentation par batterie permet de placer partout, des capteurs de TC / ligne TZ



## Thermovalve

RFATV-1

- mesure la température ambiante qu'elle a ensuite comparée à la température de consigne en Tactile RF ou dans l'Application
- sur la base de la réglementation, il contrôle les vannes d'eau dans les radiateurs et échelle de chauffage
- plage de température 0-32 °C (32-90 °F)

# Contrôles d'ombrage, les portes, portails, stores, persiennes, volets roulants...

**Contrôle de portes de garage, portes d'entrée, des barrières, stores, volets roulants, stores - tous ces éléments peuvent être commandés à partir d'un seul contrôleur - soit une clé d'alarme clé, RF pilote ou une application smartphone.**

Le principal avantage de l'intégration avec le système iNELS est la possibilité de prérégler des scènes lumineuses. Dans la pratique, cela pourrait signifier la fermeture des stores à un temps de jeu ou en tirant vers le bas les volets roulants en cas de mauvais temps - automatiquement, sur la base des informations de la station météo ou manuellement. Que vous soyez à la maison ou à l'extérieur. Un autre avantage de contrôler les scènes d'éclairage est au regroupement de plusieurs stores ensemble et de les contrôler avec un seul bouton ou une seule commande. Le summum de l'utilisation est de tourner les lamelles des stores en fonction de l'intensité de la lumière extérieure ou le coucher du soleil / lever du soleil. Oui, iNELS peut le faire aussi.



Stores / Volets

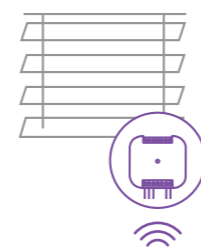

Store

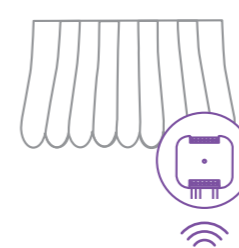

Passerelle d'accès

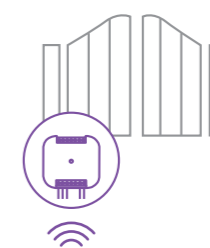

Garage

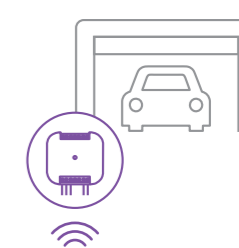

## Montage encastré d'unité d'obturation

RFJA-12B

- l'unité de volets est utilisé pour contrôler les portes de garage, portails, stores, auvents, etc.
- charger jusqu'à 2 x 8 A
- de temps des fonctions intégrées



Porte-clés



RF Pilote



Unité tactile RF ans fil

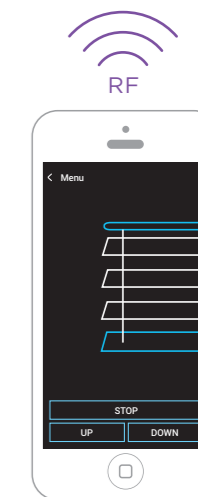

App

# Interphone & Vidéo porte-phone

**La fonction Interphone permet la communication entre les unités Tactile RF ou appels interphone entre ces unités et smartphones ou tablettes.**

Vous pouvez également recevoir la transmission audio / vidéo à partir du communicateur de porte d'entrée à travers l'interphone et vous pouvez voir et parler avec les visiteurs, même si vous n'êtes pas à la maison. Il est un remplacement confortable de sonnettes traditionnels ou les téléphones de porte. Il est une installation sans fil permettant à un utilisateur d'ouvrir la porte ou à le portail.



## Vidéo porte-phone

- ceci permet la communication par la voix et l'image d'un dispositif dans le bâtiment: au moyen de LARA, une application smartphone, tablette ou TV - entre temps des dispositifs individuels peuvent être combinés
- vidéo porte-phone dans le module de base dispose d'une caméra vidéo avec haut-parleur et un bouton
- vidéo porte-phone peut être étendu à d'autres module (pour les maisons d'habitation ou bâtiments). Il est donc possible de connecter jusqu'à 8 Vidéo portephones ou lors de l'utilisation sur un serveur de Connexion , jusqu'à 30
- sensitive (HD) video camera with 1.3 Mpx resolution, its night illumination and Wi-Fi connection enable sensing even in diminished light conditions, and its built-in relay enables opening the door or gate. Another expansion module may be a keypad (dial pad) for multiple calling and is used to open a lock by entering a code
- it is only connected by LAN cable, by which it is also powered (PoE)
- see technical information on page 51

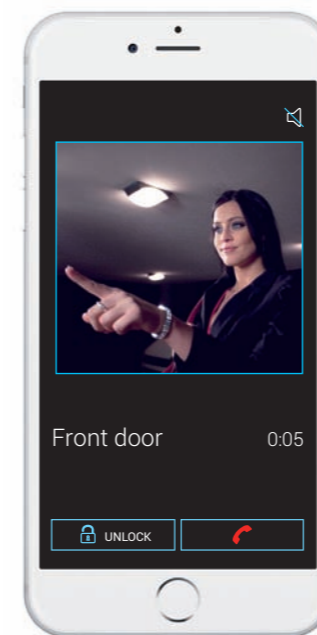

iNELS vous permet de rediriger la sonnerie de sonnette de la porte et la conversation vidéo en conséquence à votre téléphone, même si vous n'êtes pas à la maison.

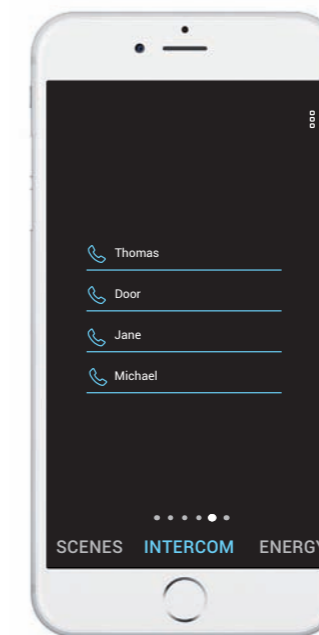

L'application permet des appels entre les participants sur les smartphones, tablettes, iMM ou dispositif LARA.

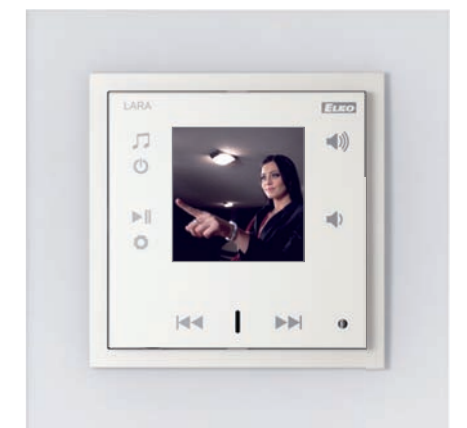

En plus de jouer de la musique ou la radio, l'unité LARA peut également faciliter une conversation vidéo avec le communicateur de la porte, le système d'interphone de la maison ou des appels à l'application sur votre smartphone.

# Interphone et porte-téléphone

iNELS permet la communication à l'intérieur de la maison (Interphone), ainsi que les appels de la vidéo porte-téléphone. Il peut y avoir jusqu'à 30 utilisateurs sur différents appareils: LARA, Smartphone, Tablette, TV. Merci d'avoir son propre serveur, il est possible de communiquer (gratuitement), même si vous êtes loin de la maison - une simple connexion Internet suffit. Un appel à la porte peut également être transmis.

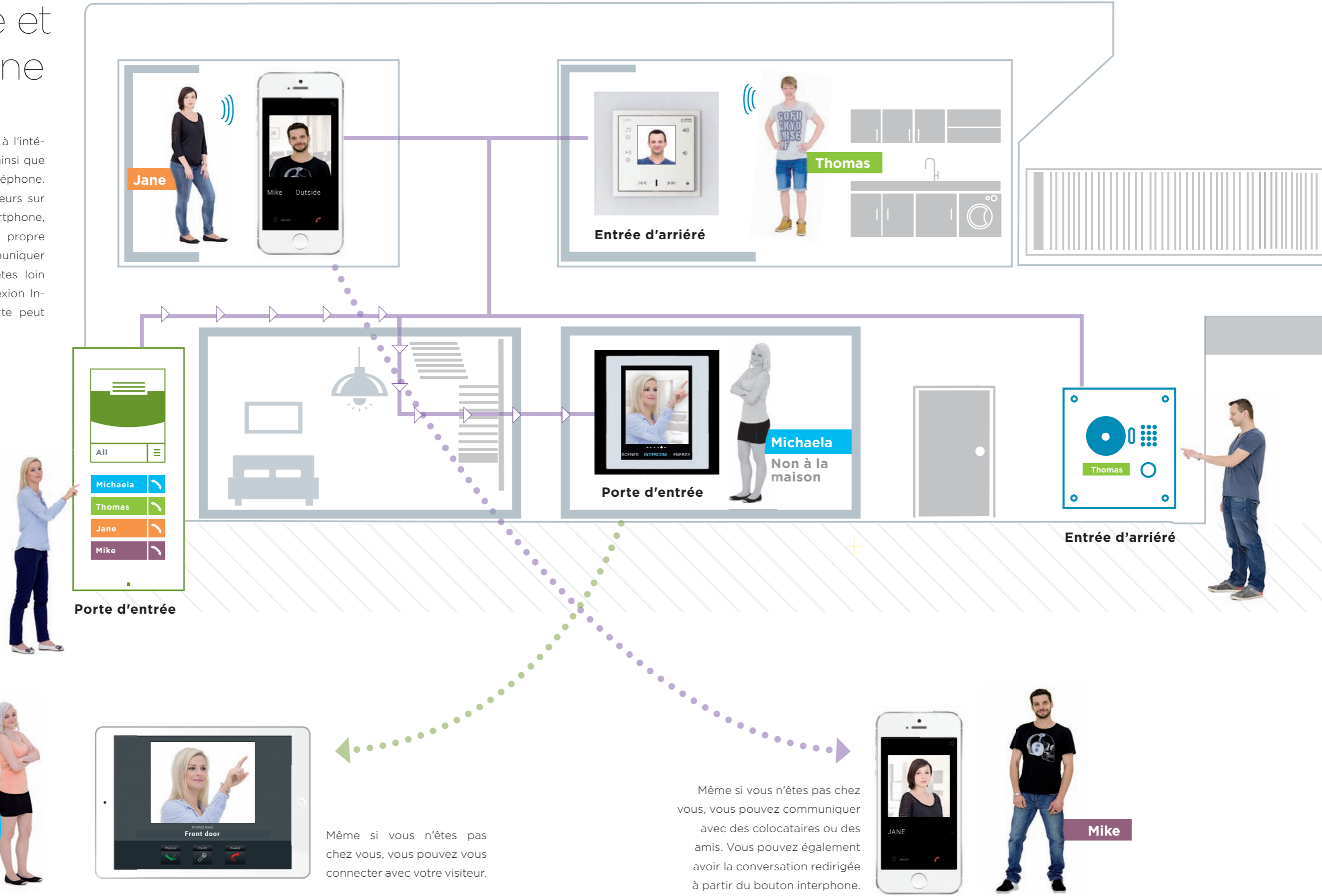

Michaela

Même si vous n'êtes pas chez vous, vous pouvez vous connecter avec votre visiteur.

Même si vous n'êtes pas chez vous, vous pouvez communiquer avec des colocataires ou des amis. Vous pouvez également avoir la conversation redirigée à partir du bouton interphone.

Mike



### Détecteur de fumée

RFSD-100

- il détecte la fumée d'un incendie
- tests automatisés
- capteur de température intégré
- indicateur d'état de la batterie
- alimentation par batterie



### Détecteur de mouvement

RFMD-100

- il détecte les mouvements des personnes et contrôle l'éclairage automatiquement
- méthode de balayage infrarouge pour éviter les fausses alarmes
- alimentation par batterie



### Détecteur de fenêtre

RFWD-100

- il vous informe en quittant la maison qu'il n'y a une fenêtre ou une porte est ouverte
- lors de l'activation, il envoie des informations à l'unité ou à l'application
- capteur de température intégré
- alimentation par batterie

## Sécurité & Sûreté

**Sécurité des résidents et la protection des biens sont des priorités. Pour cette raison, INELS fournit des détecteurs qui détectent la fumée, le mouvement ou des fenêtres ou des portes ouvertes.**

Merci à iNELS, vous pouvez configurer la sécurité de base pour votre maison, laquelle, si elle a violée, envoie une notification dans l'application ou par SMS. Le capteur des inondations détecte et indique des fuites d'eau ou Machine à laver débordement ; après avoir évalué le problème, vous pouvez dégeler une gouttière congelée ou supprimer des glaçons. Vous pouvez connecter des caméras vidéo dans l'application qui surveillent le mouvement interne ou extérieur.

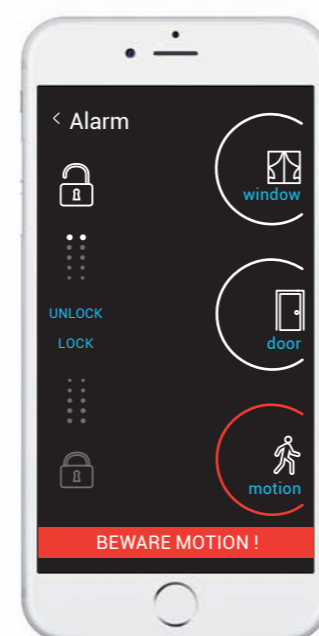

### Détecteur d'inondation

RFSF-1B + FP-1

- il détecte inondations ou débordement grâce à l'aide d'une sonde externe FP-1
- lorsqu'il est activé, il envoie un signal à l'application ou RF Tactile aux unités de commutation pour fermer la conduite d'eau



### iNELS Cam

iNELS Cam

- jusqu'à 10 caméras vidéo peuvent être connectés à l'application
- connexion LAN ou Wifi
- 640 x 480 px résolution
- illuminateur nuit IR
- adaptateur d'alimentation: 5V / 1A (partie de l'offre)



### Caméras vidéo

- vous pouvez connecter tout appareil vidéo supportant MJPEG 2
- dans l'application, vous pouvez agrandir, dézoomer et faire tourner si la caméra vidéo permet



# Gestion De l'énergie

**En raison de hausse constante des coûts de l'énergie, surveillance de la consommation d'énergie est l'un des aspects les plus importants d'une maison intelligente.**

Les capteurs sans fil sont installés directement sur le compteur d'eau ou compteur de gaz et au moyen d'un concentrateur sur le compteur électrique, et les informations sont envoyées vers le Cloud pour un traitement ultérieur. Les données peuvent être parcourus à travers différents filtres dans l'Application ou un navigateur Web.

Il est également possible de configurer des notifications lorsque les réglages de paramètres critiques sont dépassés et pour allumer / éteindre un certain appareil. Connexion aux réseaux intelligents Smart Grid permet une utilisation efficace de l'électricité au meilleur moment.



## Passerelle d'énergie

RFPM-2M

- la passerelle de l'énergie est un dispositif central pour l'évaluation de la consommation d'énergie (électricité, eau, gaz)
- il agit comme une interface entre le convertisseur d'impulsions RTFM-1 et votre smartphone
- connexion au réseau de données est effectuée au moyen d'un connecteur réseau Ethernet ou sans fil via un réseau Wi-Fi
- les données surveillées sont stockées sur le stockage de la mémoire interne
- au moyen de l'application iHC et la connexion Cloud, il est possible de maintenir l'accès en ligne aux données de surveillance et l'historique
- jusqu'à 4 relevés de compteur tarifaire de la consommation d'électricité

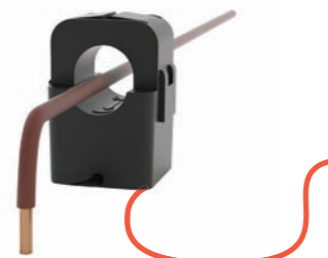

## Transformateur de courant

CT50

- ouverture des pinces ouvrir / fermer sur le fil existant du circuit mesuré, le plus souvent à l'alimentation principale au compteur d'électricité
- il est relié à la passerelle d'énergie RFPM-2M (jusqu'à 3 TC)

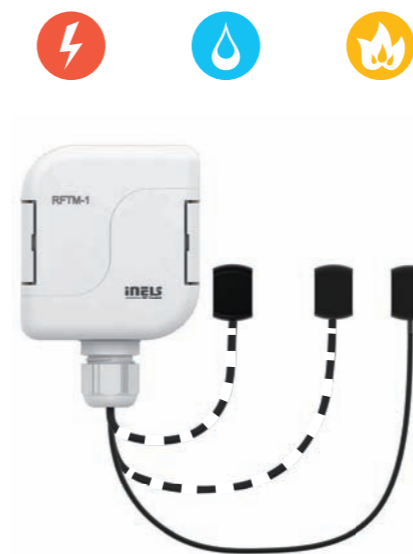

## Transmetteur Impulsions

RFTM-1

- transmetteur d'impulsions sans fil provenant des capteurs à la base de compteur pour RFPM-2M
- capteurs supportés: LS (capteur LED), MS (capteur magnétique), IRS (capteur IR)



## Vue globale de la consommation

- toutes les sources d'énergie pour la période sélectionnée
- la comparaison avec la période précédente
- les limites critiques de valeurs précédentes

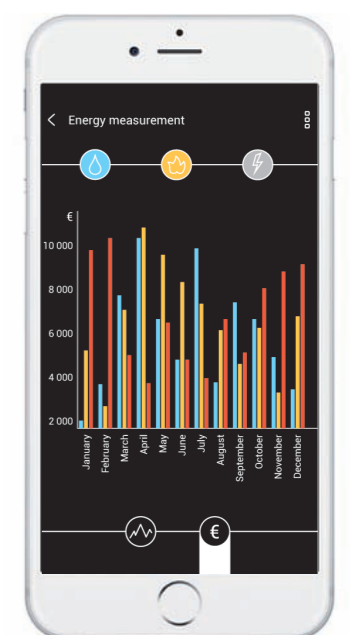

## Histoire dans un graphique

- possible d'affichage basé sur des unités ou valeur
- restriction de temps: jour, semaine, mois ou période sélectionnée

# Gradateur & Contrôle de l'éclairage

**Gradateur est l'une des caractéristiques de base d'une maison intelligente. Gradateurs non seulement rendent une atmosphère agréable, mais aussi d'économiser de l'électricité.**

iNELS offre gradateurs en différents modèles (boîte, encastré, monté sur rail DIN, prise) pour tous les types des sources de lumière, y compris les LED populaires d'aujourd'hui.

Bandes de couleur et les lampes sont devenus une tendance moderne utilisé non seulement pour un éclairage décoratif, mais aussi de plus en plus pour l'éclairage dans le lieu de travail. Ceux-ci sont aussi intégrés dans iNELS.



RGB  
lampe LED

Blanche  
lampe LED

RF-RGB-LED-550 WHITE-LED-675

- récepteur et gradateur permettre réglage de la luminosité et la couleur
- luminance: 550 lm/675 lm, Base: E27
- vie de la lampe: 30.000 heures
- fonction: luminosité 0-100%, lampe RGB: le mélange automatique des couleurs. Lampe blanche: réglage des couleurs blanc chaud/blanc froid



Prise de gradation

RFDSC-71

- prise sans fil pour la Atténuation des lampes avec différents types de sources de lumière
- temps de fonction jusqu'à 10 heures
- les réglages de la luminosité minimale pour éliminer le clignotant
- fonction de Atténuation fluide / éclaircissant avec un timing



Interrupteur crépusculaire (Montage externe)

RFSOU-1

- l'interrupteur crépusculaire sans fil mesures intensité extérieur d'éclairage
- sur la base de d'Une valeur de consigne, il commande l'Élément de commutation
- élimination de la variation à courte terme de l'éclairage ambiant (éblouissement)
- alimentation par batterie



Gradateur Pour bandes LED RGB

RFDA-73M/RGB

- atténuation pour contrôler 3 bandes d'une seule-couleur ou une bande de couleur RGB
- le contrôle d'une alarme RF clé, Pilote RF, Tactile RF ou l'application
- entrées pour commande 0-10 V
- charge maximale: 3x 5 A



Gradateur universel (monté sur rail DIN)

RFDEL-71M

- conçu pour la gradation de
- diverses sources de lumière 230 V (600 VA), 120 V (300 VA)
- type de charge: R, L, C, ESL, LED
- atténuation douce ou éclaircissant
- réglage min. luminosité pour éliminer les clignotants des sources LED



Gradateur universel (encastré)

RFDEL-71B

- conçu pour la gradation diverses sources de lumière 230V (160 VS), 120 V (80 VA)
- type de charge: R, L, C, ESL, LED
- atténuation douce ou éclaircissant
- setting min. brightness for eliminated flashing LED sources
- réglage min. luminosité pour éliminer les clignotants des sources LED

# Contrôle des électroménagers

**Il est possible de commuter une multitude des dispositifs et électroménagers.**

Qu'ils soient connectés à une prise ou, boîte d'installation ou câblé, iNELS a la conception correcte du commutateur pour eux.

Actionneurs de commutation sont non seulement utilisés pour la commutation des appareils électroménagers, mais permettent également de définir des fonctions dépendantes - tempsdépendent ou des fonctions dépendante de la valeur des autres entrées - détecteurs de mouvement, des capteurs d'inondation, des capteurs de lumière ou détecteurs d'ouvrir de la portes.



## Prise de commutation

RFSC-61

- prise commutée pour commande des ventilateurs, lampes, radiateurs et autres appareils connectés par un câble avec connecteur
- temps des fonctions jusqu'à 10 heures



## Unité de commutation

RFSA-61M

- l'unité de commutation est utilisé pour contrôler les appareils, les prises, les lumières ou la ventilation
- peuvent être combinés avec des détecteurs



## Unité de commutation (6 sorties)

RFSA-66M

- l'unité de commutation peut commuter jusqu'à 6 circuits indépendants (prise, lumière)
- temps des fonctions intégrées pour chaque canal séparément



## Unité de commutation

RFSAI-61B

- l'unité de commutation avec une voie de sortie est utilisé pour commander les appareils et les lumières
- de temps des fonctions intégrées jusqu'à 60 min.
- borne pour connexion des boutons poussoirs existantes

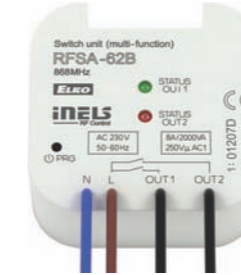

## Switch unit - 2 outputs

RFSA-62B

- l'unité de commutation à 2 voies de sortie est utilisé pour commander les appareils et les circuits d'éclairage
- de temps des fonctions intégré jusqu'à 60 min.

# Comment vous contrôler? Il est à vous...

**Le système peut être contrôlé dans une grande variété de façons. Ceux-ci comprennent des boutons de la taille d'un interrupteur classique, qui contrôlent quatre différents dispositifs ou fonctions. Un bouton peut être attaché, collé ou simplement placé que l'que part.**

L'alarme clé sans fil fait pour un contrôleur de poche approprié des portails, portes de garage ou des voies d'entrée.

RF Pilote avec ses OLED écrans en couleur sert comme une base pour la domotique. Il peut contrôler jusqu'à 40 appareils, qui peuvent être situés dans des chambres individuelles.



## DESIGN LOGUS<sup>90</sup>



### Interrupteur mural

RFWB-20/G, RFWB-40/G

- contrôle 2/4 appareils indépendamment
- fonction scènes lumineuses
- alimentation par batterie
- conception: plastique, verre, bois, métal, pierre, ...
- fond plat
- fonctionnement silencieux



Plastique

Plastique métallisé

Plastique couleur

Plastique couleur

Métallisé

Bois

Pierre

Cristal

Nous vous apportons des commutateurs, des et accessoires en standard, en plastique ou de la conception métallique, mais vous serez plus impressionné par enchanteur design de luxe de cadres purement naturels: bois véritable, le métal, le granit et le verre trempé - cristal.



### RF Tactile

RF Touch - W

- system unit, which controls your smart home by means of the Application
- controls up to 40 units
- thanks to bi-directional communication, it displays the status of appliances
- it is connected to the home network by LAN cable or via Wi-Fi



### Multi avec Affichage

RF Pilot

- commandes jusqu'à 40 appareils indépendamment
- fonction de scènes
- capteur de température intégré
- alimentation par batterie
- écran OLED en couleur



### Porte-clés

RF Key

- contrôle 4 appareils indépendamment
- fonction de scènes de lumière
- alimentation par batterie
- design: blanc, noir

# Dans les coulisses

**Les boîtes intelligentes sont des éléments importants, mais invisibles dans le système de la maison intelligente. Elles sont utilisées pour l'interface avec un téléphone de commande par l'intermédiaire de son application. Elles sont connectées au réseau, et si la télécommande est nécessaire, également à l'Internet.**

La Boîte intelligente agit également en tant que médiateur pour stocker des données dans le Cloud. Signal répéteur - le répéteur est utilisé pour étendre la plage où il est nécessaire de contrôler les appareils sur une plus grande distance.



Smart RF Boîte  
(HUB)

eLAN-RF-003-Wi

- la boîte RF intelligente est le centre de votre maison intelligente et le pont entre votre smartphone et les appareils contrôlés
- grâce à la communication bidirectionnelle, il visualise l'état actuel des unités individuelles/actionneurs
- commande jusqu'à 40 unités
- l'application intuitive INELS Home Control fournit un contrôle centralisé d'un endroit
- vous pouvez connecter le HUB via LAN ou Wi-Fi



Répéteur

RFRP-20

- utilisé pour augmenter l'intervalle compris entre l'unité et le contrôleur pouvant aller jusqu'à 200 m (220 yd)
- peut lire jusqu'à 20 unités
- la fonction de prise reste inchangée



# Systeme iNELS sans fil

RF - protocole de radiofréquence

Wi-Fi

Caméra PTZ extérieure



Wi-Fi



Caméra PTZ intérieur



Wi-Fi

Caméra intérieure



Wi-Fi

## Contrôleurs:

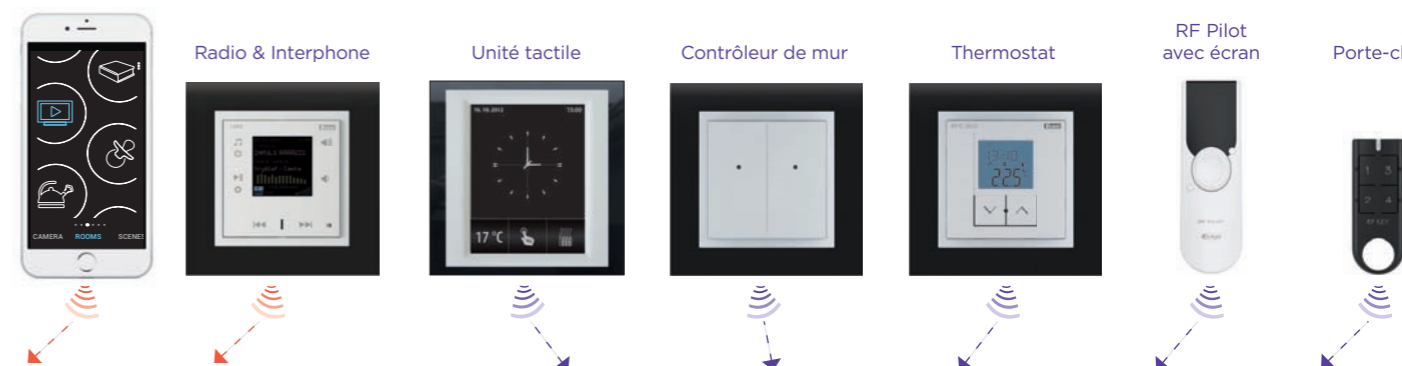

## Détecteurs:



## Capteurs:

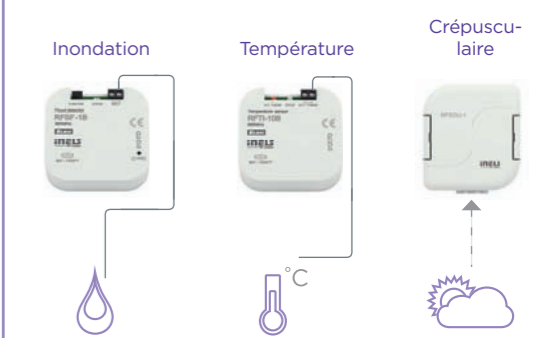

## Actionneurs:

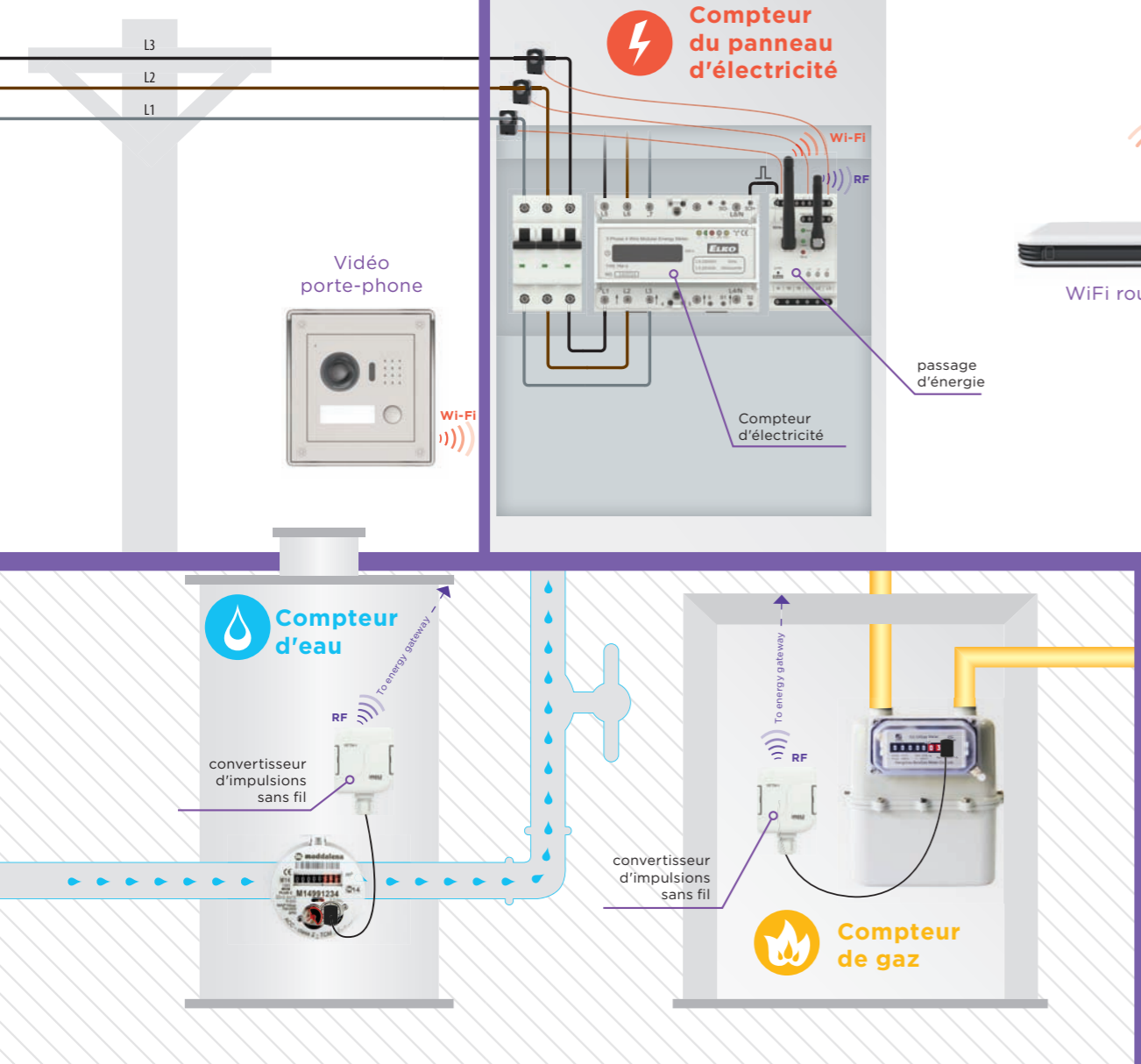
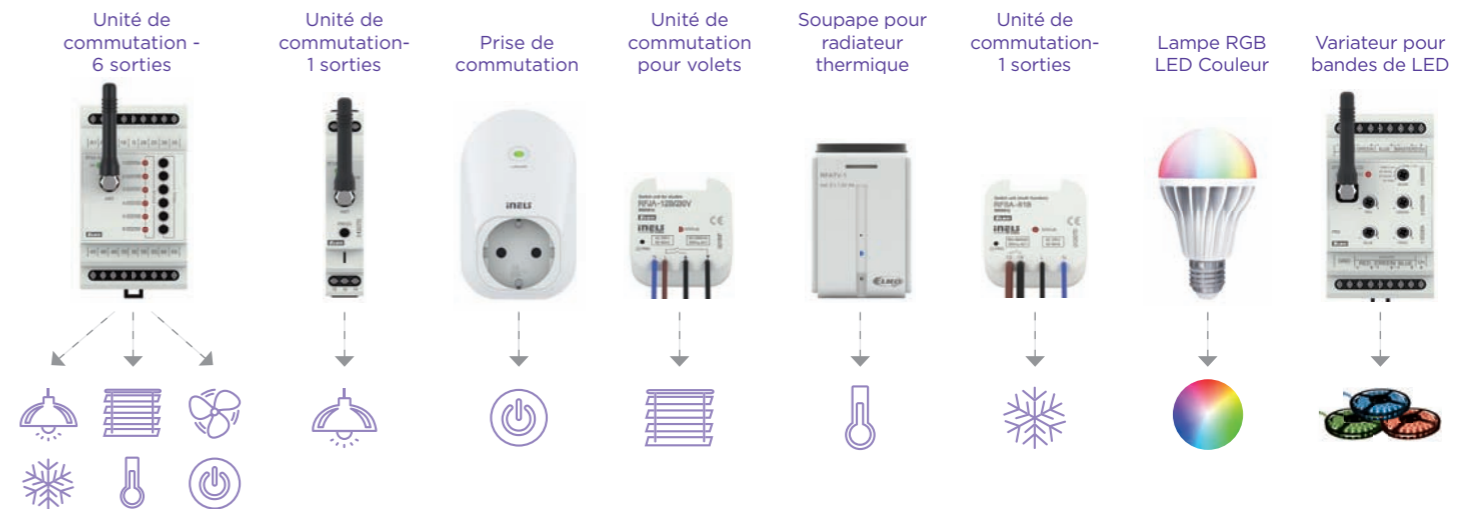

Vidéo porte-voix



Wi-Fi



Compteur du panneau d'électricité

Wi-Fi

RF

Compteur d'électricité

passage d'énergie

Wi-Fi



WiFi routeur

Compteur d'eau

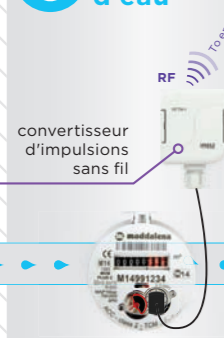

RF

convertisseur d'impulsions sans fil

convertisseur d'impulsions sans fil

Compteur de gaz



RF

# Applications pour tous

Utilisation d'une application que vous pouvez télécharger dans votre téléphone intelligent gratuitement, vous pouvez contrôler tous les périphériques connectés au système. Le téléphone peut contrôler des unités à travers le RF Smart Boite directement ou à distance via le Cloud.

Les valeurs et les graphiques de consommation apparaissent dans le téléphone, comme les sorties des caméras vidéo et vidéo porte-phone. Même la configuration peut être effectuée via l'application. L'application est pour les téléphones intelligents Android ainsi que les iPhones d'Apple.

## Aperçu des fonctions



iHC-MIRF













iHC-MARF



iNELS Home Control



-  Régulation de la température
-  Caméras
-  Le contrôle des électroménagers
-  Contrôle de l'éclairage
-  Stores / Volets
-  Prises
-  Portes de garage / portails
-  Scènes
-  Vidéo porte-phone
-  Maîtrise de l'énergie

✓	✓	✓
✓	✓	✓
✓	✓	✓
✓	✓	✓
✓	✓	✓
✓	✓	✓
✓	✓	✓
✓	✓	✓
✓	✓	✓
✓	✓	✓



### Aperçu

Absolute control over all appliances.

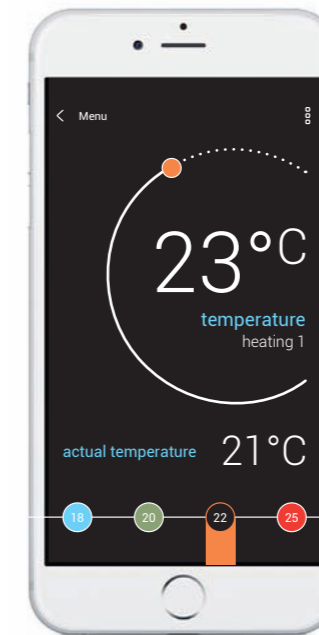

### Thermique

You can set the temperature in each room just the way you like.



### Contrôle de l'éclairage

Dim up / down set romantic light scenes with RGB.

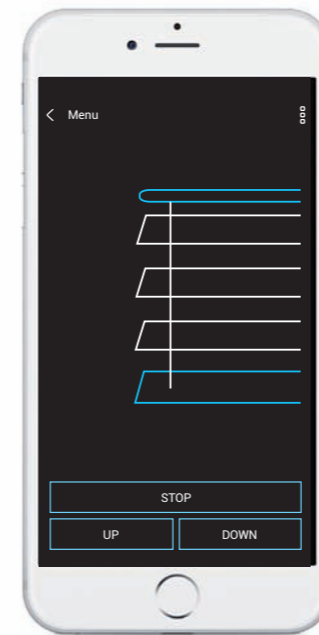

### Contrôle Stores

Vous avez oublié de définir les volets à la lumière de la météo? Pas de problème.

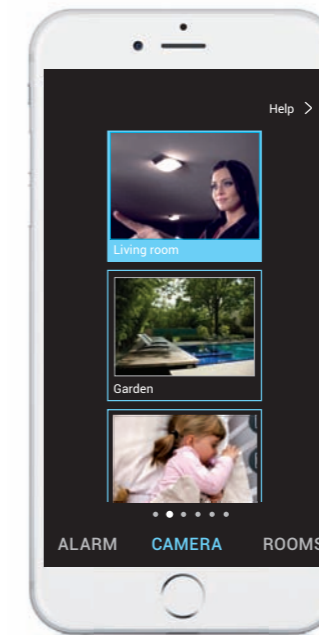

### Caméras

Vous pouvez garder un oeil sur la sécurité de votre de partout sur la terre.

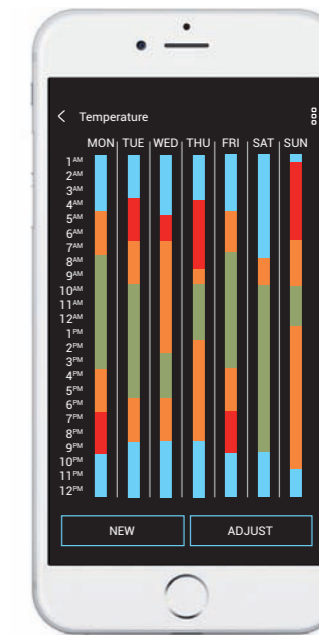

### Planification

Quand et quel mode de chauffage dans maison un seul endroit pour une semaine. arrangée et. plus facile.



## Kits intelligents

Faites votre maison intelligente par vous-même

**Il est la révolution dans le logement. Nous avons introduit des kits nouveaux produits sur le marché (smart et sans fil), à travers laquelle chaque maison peut facilement devenir une maison intelligente. Le Smart Kit est défini comme un ensemble de démarrage pour une maison intelligente. L'implémentation actuelle d'investira chaque famille!**

Utilisation apporte la modernisation, le confort et des économies importantes qui peuvent dans de nombreux cas ajouter jusqu'à 30% par an. Les kits sont divisés par thème, par exemple, le contrôle à distance du chauffage, éclairage, lecteur de musique et la radio sur Internet.

Nous étions la première entreprise sur le marché pour fournir ce type de produit en République Tchèque. Il permet à chaque occupant de maison de profiter de câblage intelligent à travers leur propre installation simple. Tout à un prix raisonnable.



### Jeu de lumières

Kit pour le contrôle des lumières via Smartphone



### Chauffage à distance

Kit sans fil pour contrôler le chauffage via votre smartphone



### Chauffage avec économie

Kit sans fil pour contrôler le chauffage via votre smartphone



### Régulation thermique facile

Kit sans fil pour contrôler le chauffage via votre smartphone



### Musique Radio en interrupteur

Kit sans fil pour contrôler la musique et la radio par internet



### Un contrôleur pour toutes

Kit sans fil pour contrôler tous via votre smartphone



### Votre maison sous le pouce

Kit sans fil pour contrôler le chauffage via votre smartphone



[www.inelskits.com](http://www.inelskits.com)



# Référence iNELS

**Depuis que nous avons commencés à fournir iNELS, nous avons effectués plus de 3000 installations. Présentation d'une sélection.**

Un centre entièrement contrôlé à distance de squash en Hongrie, un restaurant français à la Maison municipale de Prague, une discothèque à Kiev, en Ukraine, une résidence d'été à Majorque et une myriade, des appartements et des maisons. Vous pouvez trouver nos systèmes installés et mis en oeuvre dans des centaines d'endroits à travers le monde.

Nous pouvons introduire le système iNELS aux divers projets, si elle concerne le secteur résidentiel ou espace commercial.

## Maison Intelligente & Les Solutions De Bâtiment pour



Flat / Appartement



Maison



Villa



Hotel



Commercial

[www.inels.com](http://www.inels.com)



### Shop Dior

Prague / République Tchèque

- matériel: Contrôle RF
- canal multifonction gradation actionneur RFDA-71B
- actionneur à canal unique avec sortie analogique RFDAC-71B
- Pilote RF commandé à distance



### Wellness - Chateau

Petrovice / République Tchèque

- plus de 3000 circuits d'éclairage sont contrôlés par le protocole DALI
- encore mille circuits d'éclairage sont contrôlés par des unités DA3-22M
- la centrale de l'ensemble de l'installation est l'unité centrale - CU3-01M



### Showroom Smart Light

Bratislava / Slovakia

- l'ensemble du bâtiment, y compris l'entrepôt et des espaces extérieurs, est contrôlée par iNELS électro-installation intelligente
- Le système iNELS commande: 15 circuits de commutation de lumière, 5 circuits d'éclairage à intensité variable, 1 circuits d'éclairage LEDRVB, etc.



### Sweet-shop Harrer

Sopron / Hungary

- toutes les lumières de l'immeuble sont gérées par le système iNELS
- le système est commandé par l'unité centrale CU2-01M, il a été programmé en IDM
- le Système BUS de iNELS: 6 circuits de gradation, 20 circuits de commutation

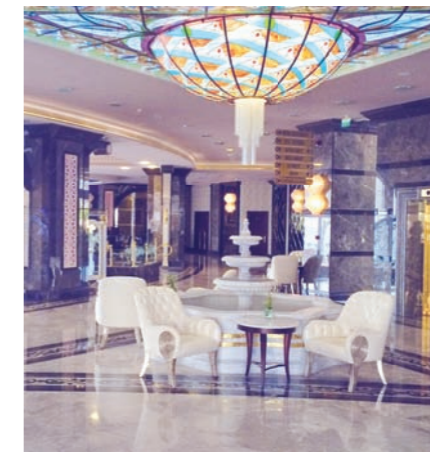

### Hotel Merit Premium

Kyrenia / Cyprus

- toutes les chambres sont équipées d'installation électrique intelligente
- ceci est contrôlé par des unités DAA qui commutent modes de réglage
- lors de la conception d'un système, l'accent a été mis sur la fonction centrale (commutateur MASTER)

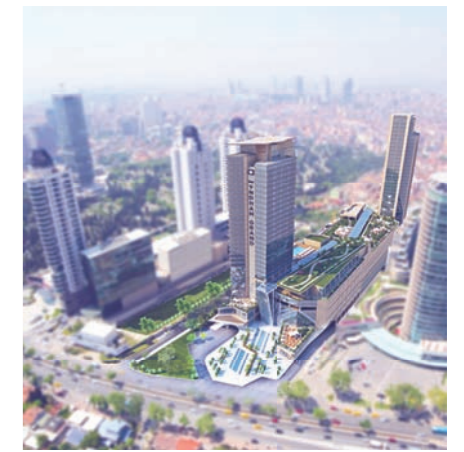

### Wyndham Grand

Istanbul / Turkey

- plus de 3000 circuits d'éclairage sont contrôlés par le protocole DALI
- encore mille circuits d'éclairage sont contrôlés par des unités DA3-22M
- le Central de l'ensemble de l'installation est l'unité centrale - CU3-01M



## Régulation thermique



Unité Tactile sans fil

RF Touch

- alimentation: 100-230VAC, du 12 V DC côté
- charge: jusqu'à 40 unités
- connexion Wifi
- sortie: 2 x libre de potentiel relays (3 A)

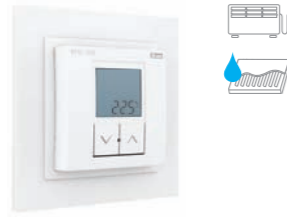

Contrôleur de température

RFTC-10/G

- alimentation: batterie AAA 2 x 1,5 V
- plage de température: 0 à +55 °C (32 - 131°F)
- capteur intégré
- design Logus<sup>90</sup> (verre, métal, bois, pierre)



Contrôleur de Température

RFTC-50/G

- alimentation: batterie AAA 2x 1,5 V
- plage de température: 0 à +55 °C (32 - 131°F)
- programmation par semaine
- capteur intégré
- design Logus<sup>90</sup> (verre, métal, bois, pierre)



Contrôleur de Température

RFTC-100G

- power: 100-230 V AC/50-60 Hz
- temperature range: 0 to +55°C (-32 - 131°F)
- weekly programming
- integrated sensor
- design Logus<sup>90</sup> (glass, metal, wood, stone)



Unité Interrupteur avec capteur

RFSTI-11/G

- puissance: 100-230 VAC/50-60Hz
- plage de température: -20 à +55°C (-40 - 122°F)
- charge: 8 A
- capteur interne / externe
- design Logus<sup>90</sup>
- indication d'état LED



Thermo Valve

RFATV-1

- puissance: 2 x 1,5 V piles AA
- plage de température: 0 à 32 °C (32 - 90°F)
- capteur intégré
- adaptateurs: RAV, RAVL



Capteur de température

RFTI-10B

- puissance: 1x pile 3V CR2477
- plage de température: -20 à +50°C (-40 - 122°F)
- capteur interne / externe



Unité Interrupteur avec capteur

RFSTI-11B

- puissance: 100-230 V AC/50-60Hz 120 V AC/60 Hz 12-24 V CC
- plage de température: -20 à +50°C (-40 - 122°F)
- charge: 16 A



## Détecteurs



Détecteur de fumée

RFSD-100

- puissance batterie: 2x 1,5V AAA
- détecteur de fumée: diffusion de la lumière optique
- autotest



Détecteur de Mouvement

RFMD-100

- puissance batterie: 1x 1,5 v AAA
- angle de détection 120°
- longueur de tir 12 m (13.12 yd)



Détecteur de Fenêtre

RFWD-100

- puissance batterie: 2x 3 V CR2032
- opened window / door detection
- battery status indication



Détecteur d'inondation

RFSF-1B + FP-1

- puissance: 1x 3V batterie CR2477
- terminal pour sonde externe
- bouton de fonctionnement: état de la batterie, la qualité du signal



## Vidéo Porte Phone



Vidéo porte-téléphone

SINGLE

- en base configuration, la vidéo porte-telephone contient 1 bouton avec cadre
- 1,3 MP CMOS camera
- supporte 120° large angle lentille et réglage de l'angle
- panneau en acier inoxydable pour vandalisme IP54, IK07
- soutient la vision de nuit



Installation

BOXES

- la vidéo porte-telephone peut être commandé dans un ensemble avec une boîte d'installation pour le montage de surface ou pour un montage encastré
- boîtes d'installation sont produits à partir de métal à haute résistance



Video door-phone

MODULE

- vidéo porte-telephone peut être commandé sans cadre, vous donnant la possibilité de monter dans le châssis du module 2 ou 3
- vous pouvez choisir la méthode de contrôle dans chaque module: 3 boutons lecteur de carte clavier
- dans le cadre de trois modules il peut y avoir jusqu'à 7 boutons



Vidéo porte-telephone Module 3 boutons Lecteur de cartes Clavier numérique



## Caméras



IP Caméra

iNELS Cam

- alimentation: 5V adaptateur DC
- résolution: 640 x 480 px
- veilleuse
- jusqu'à 10 caméras en application



Caméras vidéo

- vous pouvez connecter tout appareil vidéo supportant MJPEG 2
- compatibles cameras: Axis, D-link, Dahua



## Energy management



Passerelle d'énergie

RFPM-2M

- alimentation: 230VAC/50-60Hz
- entrées: PLUS 1, PLUS 2, CIB
- entrées tarifaires: TRF1, TRF2
- les sondes de mesure de courant 3 x CT50
- sortie relais: 1NO / NC, 16A
- connexion: LAN / Wifi



convertisseur d'impulsions

RFTM-1

- puissance: 2 x 1,5 V pile AAA
- capteurs supportés: LS (LED-capteur), MS (capteur magnétique), IRM (capteur infrarouge)
- protection IP65

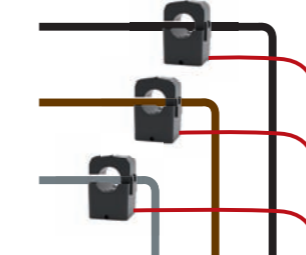

Transformateur de courant

CT50

- l'ouverture CT sont installés sur les deux câbles du circuit de mesure, le plus souvent à l'entrée principale du compteur d'électricité
- courant: 50 A
- fréquence: 50 / 60Hz
- dimensions: 31 x 46 x 32 mm (1.22 x 1.81 x 1.26 in)



Clignotant LED

Capteur LED

LS

- les balayages de capteurs LED des impulsions LED sur les compteurs, qui indiquent la consommation par fil décentrage longueur de câble: 1,5 m



Aimant intégré dans le compteur de gaz

Capteur magnétique

MS

- the magnetic sensor scans the pulse, created with every rotation of a magnet located on the unit dial
- cable length: 1.5 m (4.92 ft)

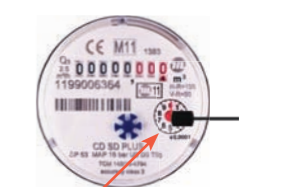

Rotation de l'eau indicateur mètre

Capteur infrarouge

IRS

- le capteur infrarouge balaie la réflexion de l'eau placé sur le cadran mobile (principalement sur les compteurs d'eau)
- longueur de câble: 1,5 m



## Atténuation actionneurs



Lampe de couleur sans fil  
RF-RGB-LED-550

- alimentation: 100-240 V AC 50 / 60 Hz
- lumineux flux: 550 Am
- température de couleur: RGB
- régulation de la luminosité: 0-100%
- socle compatible: E27
- durée: 30 000 h



Lampe blanche sans fil  
RF-White-LED-675

- alimentation: 100-240 V AC 50 / 60 Hz
- lumineux flux: 675 lm
- température de couleur: 600/5000K
- régulateur de luminosité: 0-100%
- socle compatible: E27
- durée: 30 000 h



Prise d'Atténuation  
RFDSC-71

- puissance: 230-250V/50-60Hz (300VA), 120V AC / 60Hz (150 VA)
- type de charge: R, L, C, LED, ESL
- fonctions scènes lumineuses
- réglage de la luminosité minimale
- exploité à partir de 32 canaux



Atténuation pour bandes LED  
RFDA-73M/RGB

- puissance: 12-24 VDC stabilisé
- charge: 3x 5 A
- bandes de LED: couleur unique 7,2 VA, LED 3x 8 m (3x 26.25 ft) RGB 14,2 VS, 10 m (32,80 pi)
- contrôle externe 0-10 V



Atténuation Universel  
RFDEL-71M

- puissance (charge): 230V AC / 50Hz (600VA), 120V AC / 60Hz (300VA) type
- type de charge: R, L, C, LED, ESL
- contrôle externe 0-10 V ou potentiomètre
- le contrôle du bouton externe
- fonction scènes lumineuses
- réglage de la luminosité minimale
- exploité à partir de 32 canaux



Atténuation Universel  
RFDEL-71B

- puissance (charge): 230 V AC/50 Hz (160 VA), 120 V AC/60 Hz (80 VA)
- type de charge: R, L, C, LED, ESL
- le contrôle du bouton externe
- fonction scènes lumineuses
- réglage de la luminosité minimale
- protection contre la surchauffe
- exploité à partir de 32 canaux



Interrupteur crépusculaire  
RFSOU-1

- puissance: 2 x 1,5 piles AAA
- plage: 1 - 100 000 lx
- fonction crépusculaire et interrupteur de lumière
- réglage de temporisation (0-2 min.)
- protection IP65



## Des actionneurs de commutation



Prise de commutation  
RFSC-61

- puissance: 230-250 V/50-60 Hz, 120 V AC/60 Hz
- charge: 16 A
- temps-fonctions (2 S.- 60 min.)
- exploité à partir de 32 canaux (Des contrôleurs)



Unité de commutation  
RFSFA-61M

- alimentation: 110-230 V AC/50-60 Hz, 12-24 V DC
- charge: 16 A
- temps-fonctions (2 S.- 60 min.)
- exploité à partir de 32 canaux (Des contrôleurs)
- possibilité de connecter une antenne externe



Unité de commutation - 6 sorties  
RFSFA-66M

- alimentation: 110-230 V AC/50-60 Hz
- charge: 6x 8 A
- 6 canaux indépendants
- temps-fonctions (2 S.- 60 min.)
- exploité à partir de 32 canaux (Des contrôleurs)
- possibilité de connecter une antenne externe



Unité de commutation externe  
RFUS-61

- alimentation: 230 V AC/50-60 Hz, 120 V AC/60 Hz, 12-24 V DC
- charge: 12 A
- temps-fonctions (2 S.- 60 min.)
- exploité à partir de 32 canaux (Des contrôleurs)
- protection IP65



Unité de commutation  
RFSFA-11B

- alimentation: 230 V AC/50-60 Hz, 120 V AC/60 Hz, 24 V DC
- charge: 16 A
- fonction ON / OF
- exploité à partir de 32 canaux (Des contrôleurs)
- commande manuelle avec intégré bouton



Unité de commutation  
RFSAI-61B

- alimentation: 230 V AC/50-60 Hz, 120 V AC/60 Hz, 24 V DC
- charge: 16 A
- temps-fonctions (2 S.- 60 min.)
- exploité à partir de 32 canaux (Des contrôleurs)
- terminal pour le contrôle debouton existant



Unité de commutation - 2 sorties  
RFSFA-62B

- alimentation: 230 V AC/50-60 Hz, 120 V AC/60 Hz, 24 V DC
- charge 2x 8 A
- 2 canaux indépendants
- temps-fonctions (2 S.- 60 min.)
- exploité à partir de 32 canaux (Des contrôleurs)



Unité d'obturation  
RFJA-12B/230V, RFJA - 12B/24VDC

- alimentation: 230 V AC/50-60 Hz, 120 V AC/60 Hz, 12-24 V DC
- Charge 2x 8 A
- exploité à partir de 32 canaux (Des contrôleurs)



## Contrôleurs



Boutons muraux  
RFWB-20/G, RFWB-40/G

- alimentation: batterie 3V CR2032
- 2 Canaux / 4 Canaux
- fonction scènes
- indication commande LED
- commutation avec un micro-bouton



RF Tactile  
Mur (surface), encastré

- alimentation: 100-230VAC, du 12VDC côté
- réglage avec jusqu'à 40 unités
- capteur de température intégré +30 détecteurs
- unité centrale avec autocontrol
- état de visualisation
- écran LCD couleur TFT, 3,5"



Télécommande sans fil  
RF Pilot

- puissance: 2 x 1,5 V piles AAA
- réglage avec jusqu'à 40 unités
- capteur de température intégré
- fonction de scène
- état de visualisation
- écran OLED couleur



Contrôleur 4 boutons  
RF Clé

- alimentation: batterie 3 V CR2032
- fonction scènes
- Indication commande LED



Convertisseur de Contact  
RFSG-1M

- contrôle actuel pas cher / chère
- alimentation: 110-230 V AC / 50-60Hz, 24V DC (séparation galvanique)
- entrée de commande 12-230 V AC / DC
- possibilité de connecter une antenne externe



Convertisseur de contact  
RFIM-20B, RFIM-40B

- convertisseur de contact sans fil change votre bouton existant à l'un sans fil
- puissance: 1x 3 V batterie CR24772 x 3V CR2032
- 2 canaux / 4 canaux



## Dans les coulisses



Smart RF Boîte

eLAN-RF-003

- puissance: 10-27 V DC / 200mA SELV
- réglage avec jusqu'à 40 unités
- connexion LAN
- HUB n'a pas besoin de l'Internet pour marcher
- connexion DHCP automatique
- la gestion des comptes/sauvegarde de projets via l'interface web
- routage / répéteur fonction
- la compatibilité iOS et Android



Smart Wi-Fi RF Boîte

eLAN-RF-Wi-003

- puissance: 10-27 V DC / 200mA SELV
- réglage avec jusqu'à 40 unités
- connexion LAN et WIFI
- HUB n'a pas besoin de l'Internet pour marcher
- connexion DHCP automatique
- la gestion des comptes/sauvegarde de projets via l'interface web
- routage / répéteur fonction
- la compatibilité iOS et Android



Répétiteur

RFRP-20

- alimentation: 230-250 V / 50-60 Hz, 120 VAC / 60 Hz
- la fonction de prise est retenue



GSM communicateur

RFGSM-220M

- puissance: 11-30 V DC, alimentation de secours batteries Li-Ion
- entrées: 4 fils, 10 sans fil R
- sorties: 2 relais (2x 8 A), 10 sans fil (RFS ...)
- commande par SMS ou sonnerie
- le contrôle de jusqu'à 30 numéros de téléphone
- d'autres fonctions: temporisation, alarme, état de rapport

# Protocole et de compatibilité

La communication entre les unités (émetteurs et récepteurs) se déroule sans fil sur une fréquence de 868-916 MHz sur la base des normes dans le pays donné sur un RFIO de protocole tout à fait unique. RFIO est un protocole sans fil propriétaire de ELKO EP, qui est unique pour sa structure. Aux Etats-Unis, il existe aussi à disposition une grande variété d'unités de traitement du protocole Z-Wave (915 MHz), qui est également compatible avec d'autres producteurs des dispositifs similaires sur le même protocole.

### Fréquence disponible pour les territoires individuels:

868.3 MHz	EU et le reste du monde	915 MHz	Etats-Unis
868.1 MHz	Ukraine, la Russie, Biélorussie, le Kazakhstan	915 MHz/Z-Wave	Etats-Unis
		916 MHz	Australie, Nouvelle-Zélande

### Les avantages du protocole RFIO:

- transfert fiable des petits paquets de données avec une vitesse de transfert allant jusqu'à 100 kbit/s
- aucun frais ou licences nécessaires
- fréquences utilisées n'entrent en collision avec des appareils Wi-Fi / Bluetooth et les unités sans fil à 2,4 GHz (ZigBee)
- Il ne l'emporte pas inutilement l'espace de communication avec des commandes non adressés
- radio de faible puissance
- routage - Le transfert de données entre les unités sans fil se fait par un système où d'autres récepteurs à l'intérieur des informations de transfert gamme d'aide (paquets) vers le récepteur distant, qui lui-même serait hors de portée. Il est ainsi possible de couvrir les grands bâtiments et d'accroître la fiabilité des Transmis-sion pour les bâtiments plus complexes.



## Accessoires



Thermo actionneur à moteur

Telva 230 V

- tension de fonctionnement: 230V, 50 / 60Hz
- force d'arrêt: 100 N ± 5%
- dimension h / w / l: 55 + 5 x 44 x 61 mm (2,17 + 0,2 x 1,73 x 2,40 in)



Thermo actionneur à moteur

Telva 24 V

- tension de fonctionnement: 24 V AC, 50 / 60Hz
- force d'arrêt: 100 N ± 5%
- dimension h / w / l: 55 + 5 x 44 x 61 mm (2,17 + 0,2 x 1,73 x 2,40 in)



Inondable

FP-1

- température de travail: -10 - 40 °C (14-104 °F)
- montage: colle / vis
- longueur du câble: 3 m (3,3 YRD)
- dimensions: 60 x 30 x 8 mm (2,4 x 1,2 x 0,3 in)



Capteurs de température

TC

- plage: 0 - 70 °C (32-158 °F)
- capteur: NTC 12K 5%
- TC-0 - l. 110mm (4.33)
- TC-3 - l. 3 m (1,42 YRD)
- TC-6 - l. 6 m (1,75 YRD)
- TC-12 - l. 12 m (13.12 YRD)



Capteurs de température

TZ

- plage: -40 à 125 °C (-40 à 257 °F)
- capteur: NTC 12K 5%
- TC-0 - l. 110mm (4.33)
- TC-3 - l. 3 m (1,42 YRD)
- TC-6 - l. 6 m (1,75 YRD)
- TC-12 - l. 12 m (13.12 YRD)



Antenne interne

AN-I

- pour le GSM-220M, ELAN-RF-003, ELAN-RF-Wi-003, RFDA-73 / RGB, DAMA-61M, DAMA-66M, EMDC-64M, RFDEL-71M et module émetteur RFSG-1M en standard en plastique
- angle tige, sans câble
- sensibilité 1dB



Antenne externe

AN-E

- pour RF GSM-220M, ELAN-RF-003, ELAN-RF-Wi-003, RFDA-73 / RGB, DAMA-61M, DAMA-66M, EMDC-64M, RFDEL-71M et module émetteur RFSG-1M
- longueur de câble 3 m (3,28 YRD)
- sensibilité 5dB

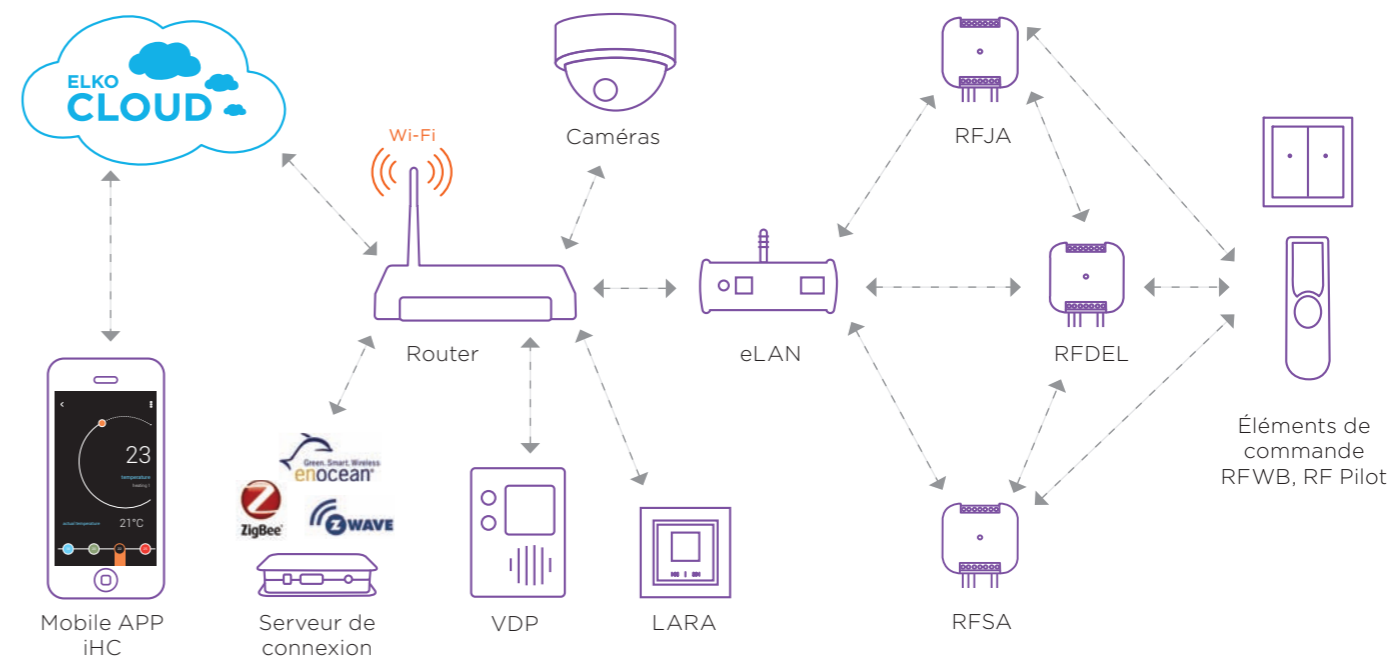

# Dimensions du produit

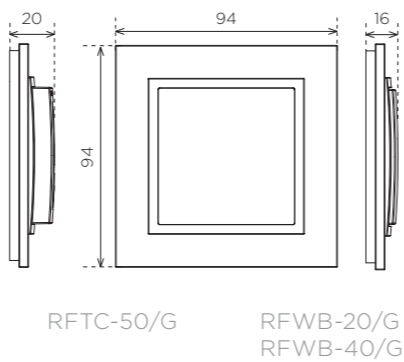
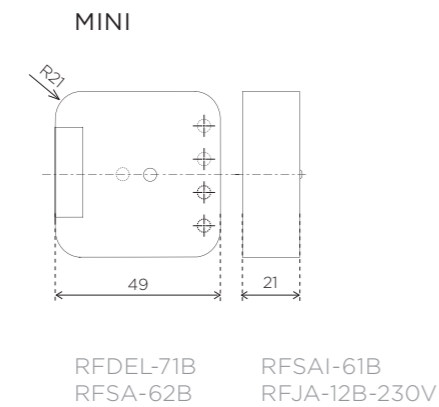
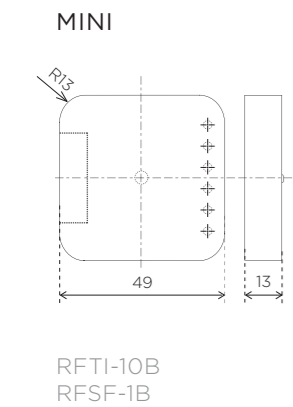
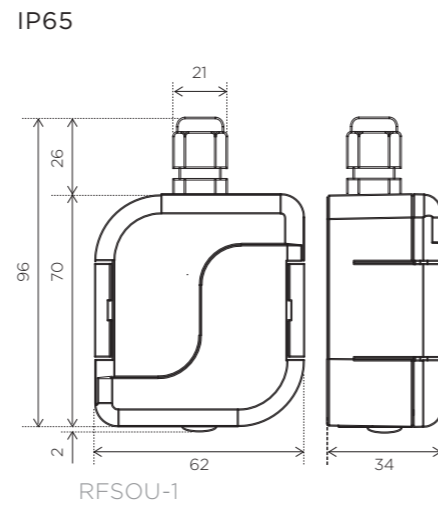
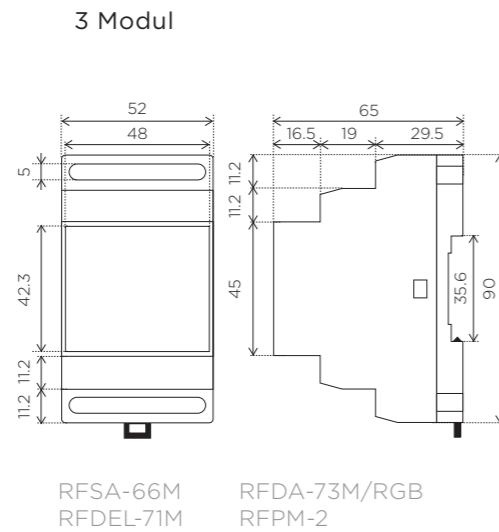
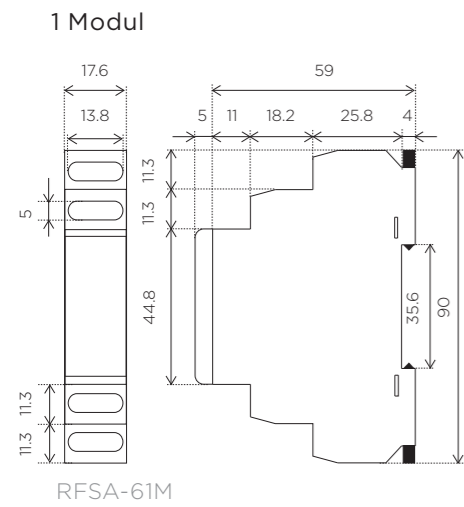
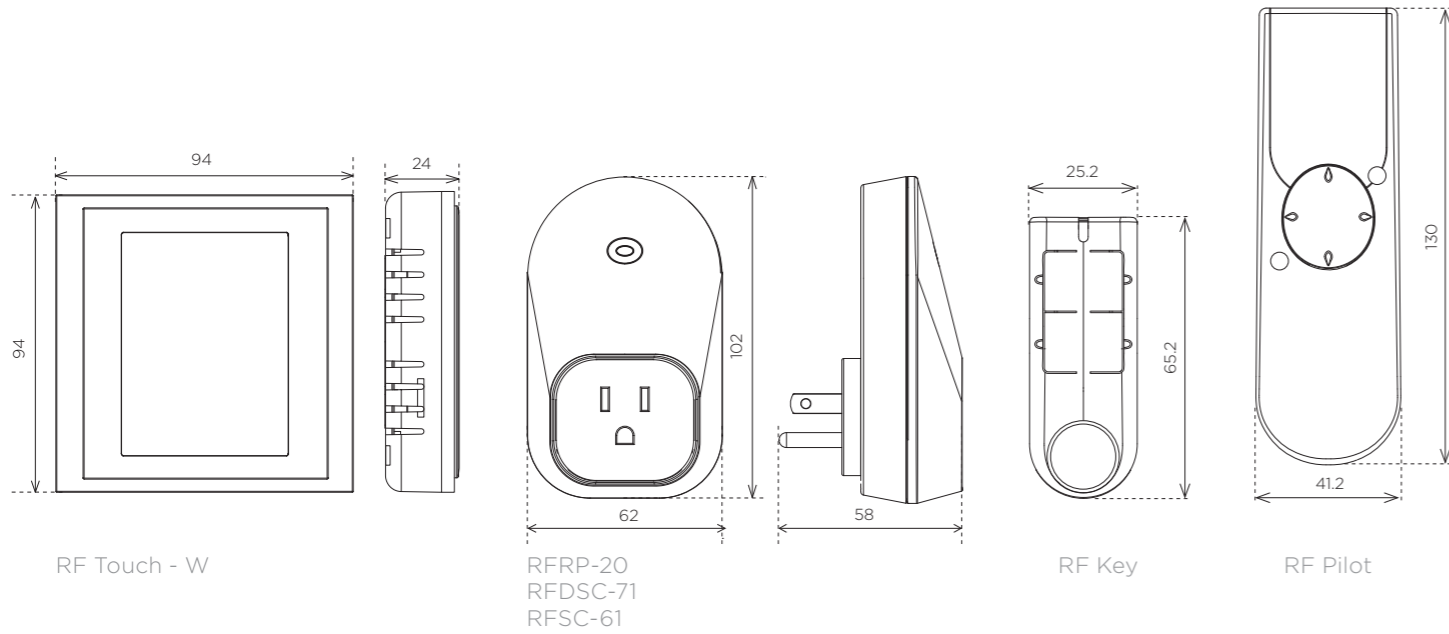

# Possibilités d'installation

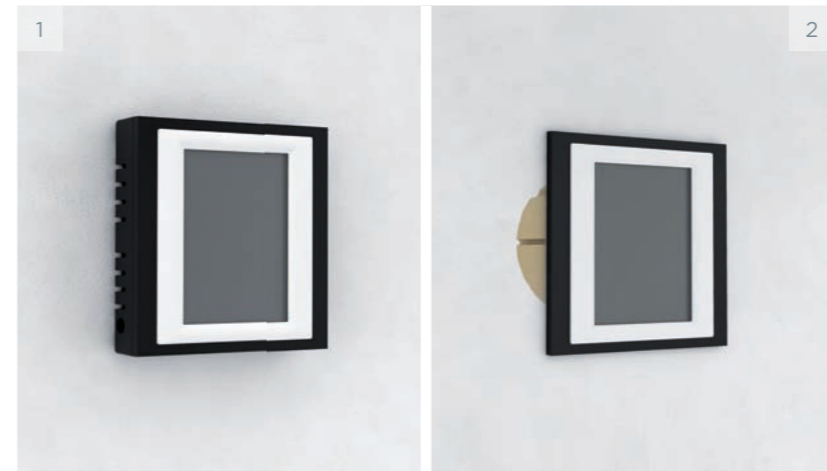

## 1.) Montage en surface

Mural ou dans un boîtier d'installation avec un espacement de 65 mm.

RFSC-100, RFRP-20, RFMD-100, RFWD-100, RFWB-20/G, RFWB-40/G, RFTC-50/G, RF Touch

## 2.) Montage encastré

RF Touch

## 3.) Montage sur rail DIN

Sur rail DIN selon la norme EN 615.

RFPM-2, RFDA-73M/RGB, RFDEL-71M, RFSA-61M, RFSA-66M, RFSA-61M

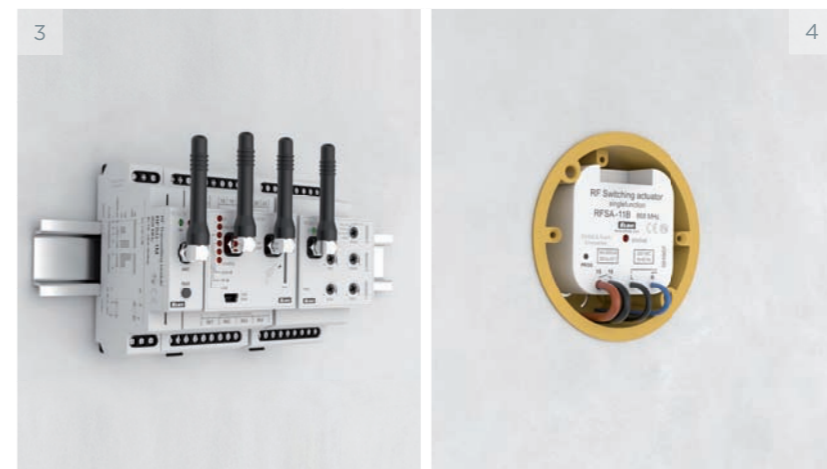

## 4.) Montage sur ou dans la boîte d'installation

Dans une boîte d'installation ou intégré à l'appareil.

RFTI-10B, RFSF-1B + FP-1, RFDEL-71B, RFSA-62B, RFSAI-61B, RFJA-12B/230V



## 5.) Montage sur le couvercle de l'appareil

RFTI-10B, RFSF-1B + FP-1, RFDEL-71B, RFSA-62B, RFSAI-61B, RFJA-12B/230V

## 6.) Montage en surface

SOU-1, RFUS-61

# Les autres juste revendre

## CEPENDANT, NOUS DÉVELOPPONS ET NOUS FABRIQUONS NOS PRODUITS NOUS MÊME!

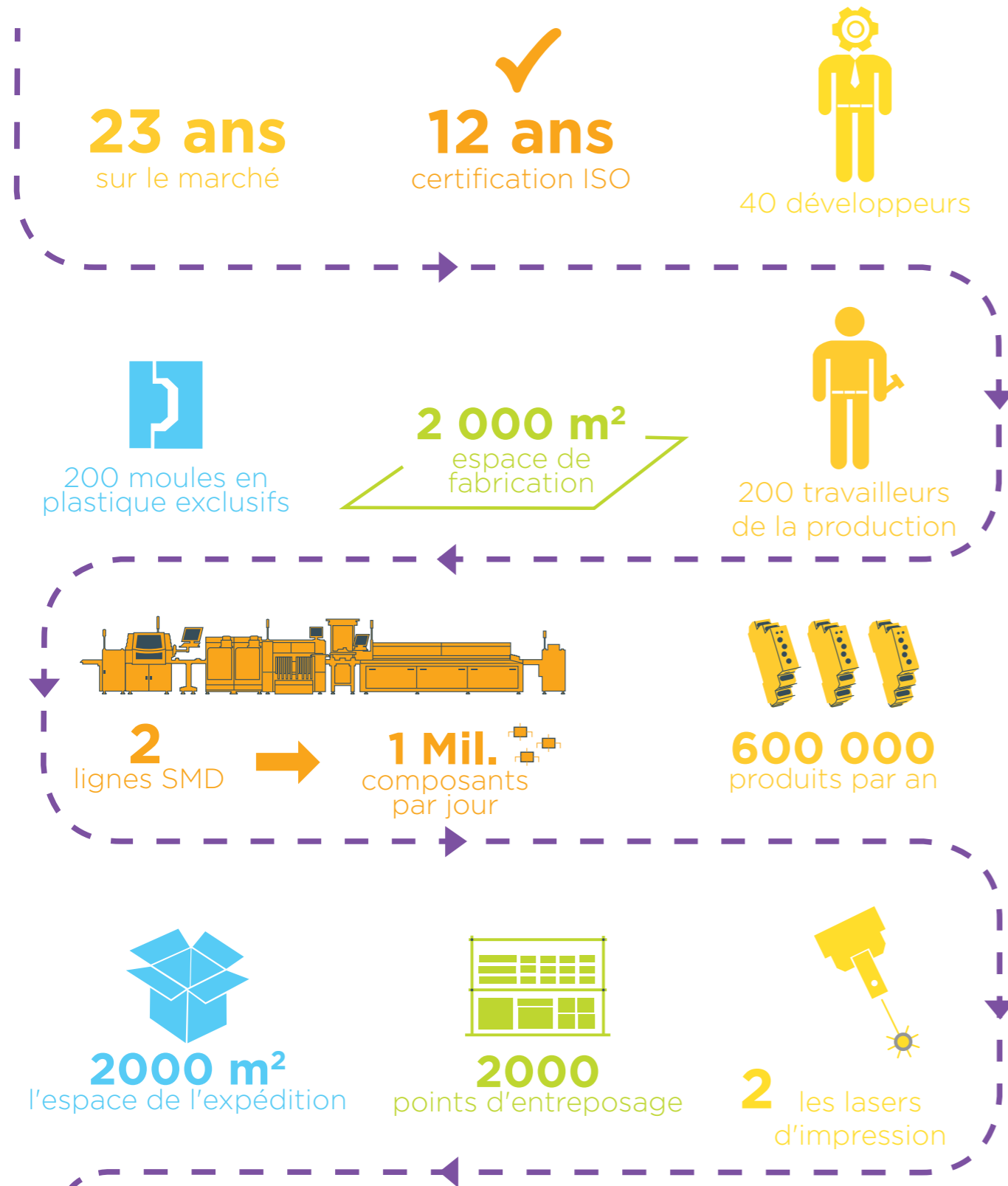

R & D vue d'ensemble



Laboratoire interne



Ligne de production SMD



Placement de Chip

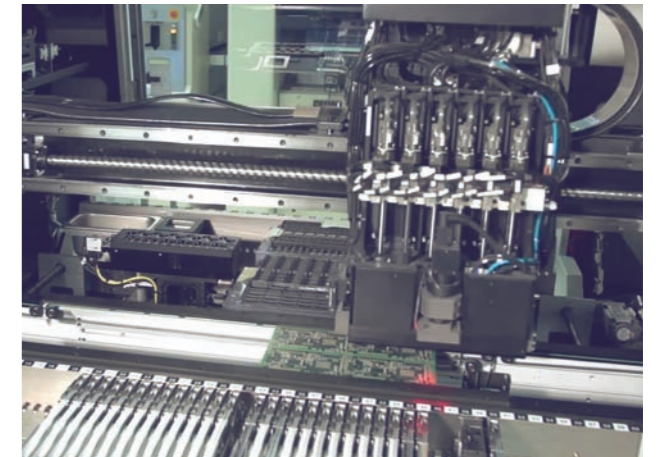

Hall de production



Essai



# ELKO EP Holding

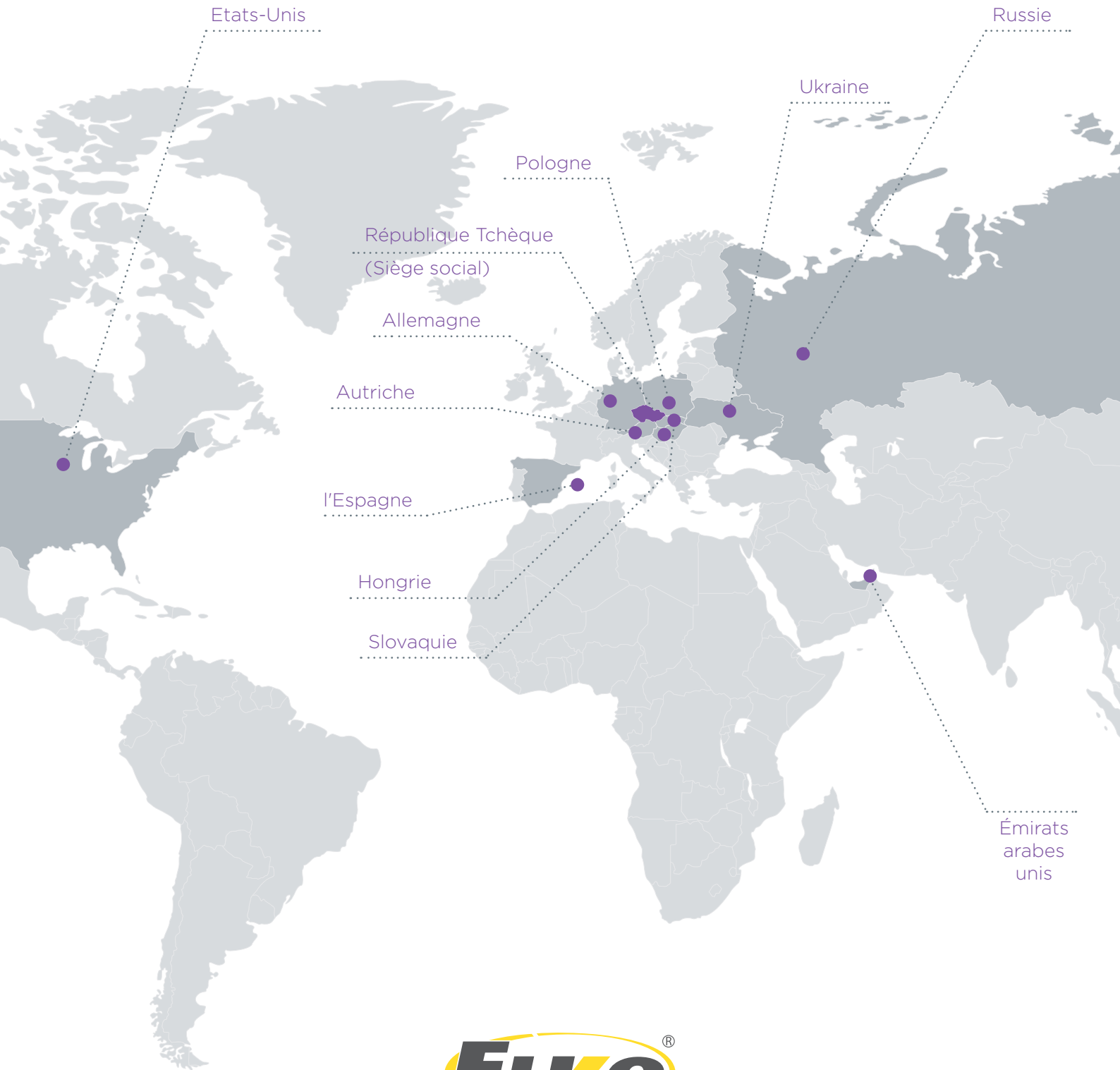

[www.elkoep.com](http://www.elkoep.com)