



CRM-9S

Multifunktionszeitrelais - Halbleiterausgang



Characteristic

- Multifunktionales Zeitrelais für universellen Einsatz in der Automatisierungs-, Steuerungs- und Regelungstechnik oder der Hausinstallation
- Universelle Versorgungsspannung AC/DC 12 - 240 V
- Geräuschloses Schalten des Ausgangskontakts
- Bequeme und übersichtliche Einstellung der Funktionen und Zeitbereiche durch Drehschalter
- Die einstellbare Zeit von 0,1 s bis 10 Tage ist in 10 Bereiche unterteilt: (0.1 s - 1 s / 1 s - 10 s / 0.1 Min - 1 Min / 1 Min - 10 Min / 0.1 h - 1 h / 1 h - 10 h / 0.1 Tag - 1 Tag / 1 Tag - 10 Tage/ nur ON / nur OFF)
- Ausgangskontakt: 1x statischer berührungsloser Ausgang (Triac) 1.5 A, schaltet das Potential A1
- Der Ausgangszustand wird durch eine rote LED angezeigt, die je nach Betriebszustand blinkt oder leuchtet

Symbol

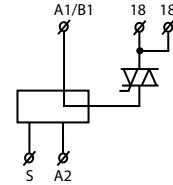

Schaltbild

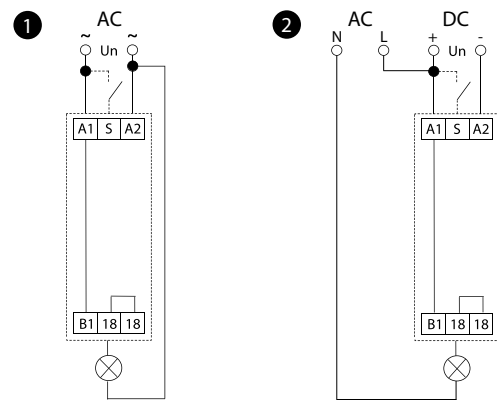

Beschreibung

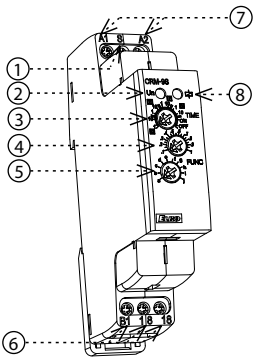

1. Steuereingang (S)
2. Versorgungsanzeige
3. Grobe Zeiteinstellung
4. Feine Zeiteinstellung
5. Funktionseinstellung
6. Ausgangskontakt (B1-18-18)
7. Versorgungsklemmen
8. Anzeige von Betriebszuständen

Anschlussmöglichkeit der Last an den Steuereingang:

Auf die Versorgungsleitung A2 können auch andere Verbraucher geschaltet werden ohne die Funktion des Relais zu beeinträchtigen (Spannung vorhanden wenn Schalter auf EIN).

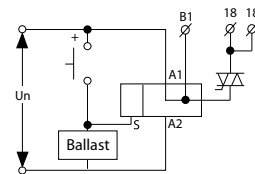

Technische Parameter

CRM-9S

Napájení

Versorgungsklemmen:	A1-A2
Versorgungsspannung:	AC/DC 12 – 240 V (AC 50-60 Hz)
Leistungsaufnahme max. :	3 VA/0.7 W
Versorgungsspannungstoleranz:	-15 %; +10 %

Zeitkreis

Anzahl der Funktionen:	10
Zeitbereiche:	0.1 s – 10 Tage
Zeiteinstellung:	durch Drehschalter und Potentiometer
Zeitabweichung:	5 % - bei mechanischer Einstellung
Wiederholgenauigkeit:	0.2 % - Stabilität des eingestellten Wertes
Temperaturstabilität:	0.01 % / °C, Bezugswert = 20°C

Ausgang

Kontaktart:	1× statisch kontaktloser Ausgang (Triak)
Nennstrom:	1.5 A/AC1
Schaltleistung:	375 VA/AC1
Spitzenstrom:	60 A/< 10 ms
Schaltspannung:	250 V AC
Verlustleistung max.:	1.4 W
Spannungsabfall am Schalter:	max. 0.9 V/l max.
Lastanschluss an die Klemme B1:	Ja/l max. 1.5 A
Elektrische Lebensdauer (AC1):	100.000.000 op.

Steuerung

Steuerklemmen:	A1-S
Last zwischen S-A2:	Ja
Steuerimpulsdauer:	min. 25 ms / max. unbegrenzt
Wiederbereitschaftszeit:	max. 150 ms

Andere Informationen

Umgebungstemperatur:	-20 °C .. +55 °C
Lagertemperatur:	-30 °C .. +70 °C
Arbeitsstellung:	beliebig
Montage:	DIN Schiene EN 60715
Schutzart:	IP 40 aus der Frontplatte / IP 20 Klemmen
Spannungsbegrenzungsklasse:	III.
Verschmutzungsgrad:	2
Anschlussquerschnitt (mm²):	max. 1× 2.5, 2× 1.5/ max. 1× 2.5
Abmessung:	90 × 17.6 × 64 mm
Gewicht:	55 g
Normen:	EN 61812-1

Achtung

Das Gerät ist für 1-Phasen Netzen 1-Phasen Netzen AC/DC 12-240 V Wechselspannung bestimmt und bei Installation sind die einschlägigen landestypischen Vorschriften zu beachten. Installation, Anschluss muss auf Grund der Daten durchgeführt sein, die in dieser Anleitung angegeben sind. Für Schutz des Gerätes muß eine entsprechende Sicherung vorgestellt werden. Vor Installation beachten Sie ob die Anlage nicht unter Spannung liegt und ob der Hauptschalter im Stand "Ausschalten" ist. Das Gerät zur Hochquelle der elektromagnetischer Störung nicht gestellt. Es ist benötigt mit die richtige Installation eine gute Luftumlauf-gewährleisten, damit die maximale Umgebungstemperatur bei ständigem Betrieb nicht überschritten wäre. Für Installation ist der Schraubendreher cca 2 mm Breite geeignet. Es handelt sich um voll elektronisches Erzeugnis, was soll bei Manipulation und Installation berücksichtigen werden. Problemlose Funktion ist abhängig auch am vorangehendem Transport, Lagerung und Manipulation. Falls Sie einige off ensichtliche Mängel (sowie Deformation usw.) entdecken, installieren Sie solches Gerät nicht mehr und reklamieren beim Verkäufer. Dieses Erzeugnis ist möglich nach Abschluß der Lebensdauer demontieren, rezyklieren bzw. in einem entsprechenden Müllablageplatz lagern.

Funktionen



Ansprechverzögerung nach Zuführung der Versorgungsspannung

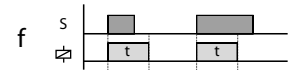

Rückfallverzögerung – reagiert auf das EIN-Signal des Steuerkontaktes mit der eingestellten Zeit ungeachtet des Eingangssignals



Rückfallverzögerung nach Zuführung der Versorgungsspannung

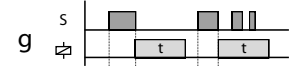

Rückfallverzögerung (t) nach Ausschaltung des Steuerkontaktes

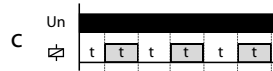

Taktgeber Pausenbeginnend nach Zuführung der Versorgungsspannung

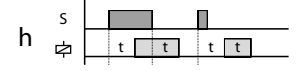

Ein-/ Rückfallverzögerung – reagiert auf Steuerkontakt

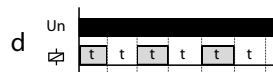

Taktgeber Impulsbeginnend nach Zuführung der Versorgungsspannung

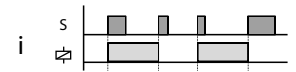

Impulsrelais

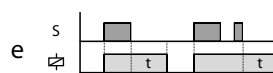

Rückfallverzögerung – nach Ausschaltung des Steuereingangs

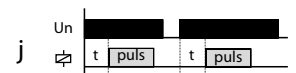

Impulsgenerator

puls = 0.5 s