



RFSA-166M

EN Wireless switch unit

ES Unidad inalámbrica de conmutación



iNELS

RF Control

02-12/2018 Rev.0

Characteristics / Característica

- Thanks to the 6-channel design of the switching component it can control the heating / cooling mode and with 3 speeds, the AUX output channel can be used to control appliances, sockets or lights.
- The RFSA-166M wireless switching component can be combined with the RFTC-150/G.
- Up to 25 detectors RFWD-100 can be assigned to the switching component.
- The RFWD-100 can be assigned to the RFSA-166M using the PRG button.
- Output Channel AUX:
 - Up to 25 channels can be controlled (1 channel represents one button on the controller).
 - can be combined with detectors, controllers or system components of iNELS RF Control.
 - Function: button, pulse relay and delayed start or return time functions with 2s-60min time setting.
 - Memory status is retained in the event of a power failure.
 - The PRG, AUX programming button on the component also serves as manual control of the AUX output.
- The package includes an internal antenna AN-I, in case of locating the element in a metal switchboard, you can use the external antenna AN-E for better signal reception.
- Range up to 100 m (in open space), if the signal is insufficient, use the signal repeater RFRP-20 or protocol component RFIO² that support this feature.
- For components it is possible to set the repeater function via the RFAF/USB service device.
- Communication frequency with bidirectional protocol iNELS RF Control² (RFIO²).

- Gracias a la versión de 6 canales de la unidad de conmutación se puede controlar modo calor / frío y tres velocidades y la salida AUX se puede usar para control de electrodomésticos, enchufes o iluminación.
- Unidad inalámbrica de conmutación RFSA-166M se puede combinar con RFTC-150/G.
- A la unidad de conmutación se puede asignar hasta 25 detectores RFWD-100.
- Detector RFWD-100 se puede asignar a RFSA-166M con botón PRG.
- Canal de salida AUX:
 - puede ser controlado por hasta 25 canales (1 canal representa un botón en el controlador).
 - se puede combinar con Detectores, Controladores o Unidades de sistema de iNELS RF Control.
 - Funciones: botón, relé de impulso y funciones de temporización con ajuste de tiempo 2s-60 min.
 - Opción de configurar estado de memoria en caso de un fallo de alimentación.
 - El botón de programación PRG, AUX en la unidad sirve también como control manual de salida AUX.
- Se incluye una antena interna AN-I, en el caso de colocar la unidad en un armario metálico, para mejorar la señal se puede utilizar una antena externa AN-E.
- En las unidades es posible ajustar la función del repetidor a través de un dispositivo de instalación RFAF/USB.
- Alcance de hasta 100 mts (al aire libre), en caso de señal insuficiente entre controlador y la unidad se puede utilizar el repetidor RFRP-20 o unidades con protocolo RFIO², las cuales tienen esta función.
- Frecuencia de comunicación con protocolo bidireccional iNELS RF Control² (RFIO²).

Assembly / Montaje

mounting into switchboard / montaje al cuadro eléctrico



Radio frequency signal penetration through various construction materials / Transmisión de señales de radiofrecuencia en varios materiales de la construcción

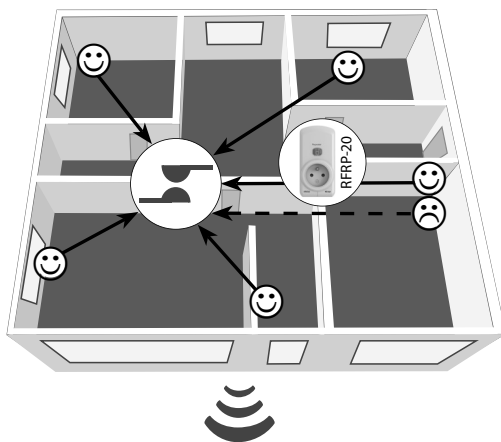

Connection / Conexión

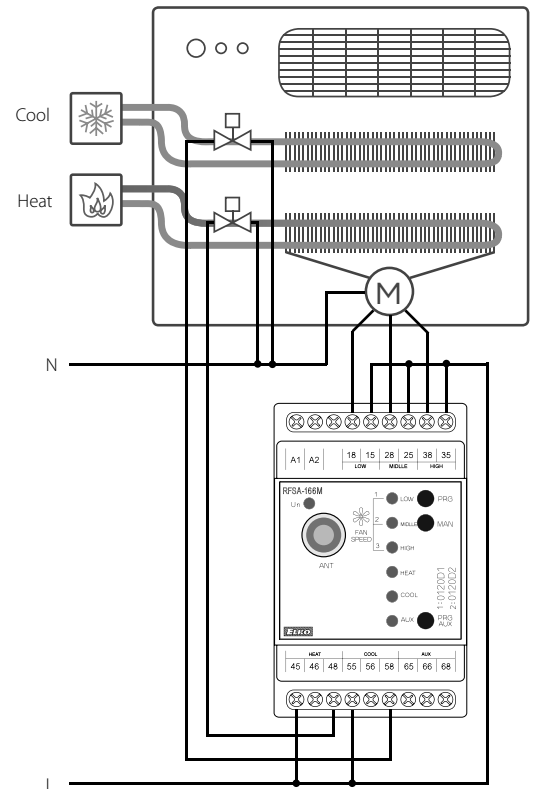

60 - 90 %	80 - 95 %	20 - 60 %	0 - 10 %	80 - 90 %
brick walls	wooden structures with plaster boards	reinforced concrete	metal partitions	common glass
pared de ladrillo	estructuras de madera con placas de yeso	hormigón armado	chapas metálicas	vidrio normal



RFSA-166M

EN Wireless switch unit

ES Unidad inalámbrica de conmutación



iNELS

RF Control

02-12/2018 Rev.0

Indication, manual control / Indicación, control manual

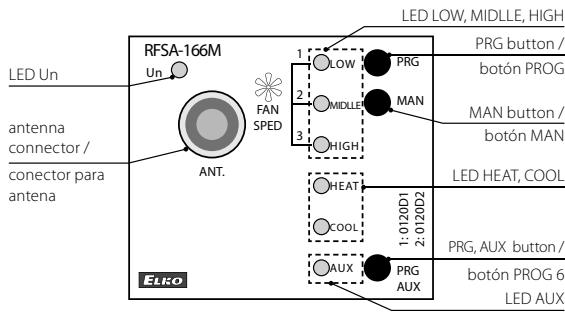

- LED Un - green - power supply indication.
- Fan coil Function:
 - LED LOW, MIDDLE, HIGH - red - indication of fan speed.
 - LED HEAT, COOL - red - heating / cooling indication.
 - Programming the Fan coil function with the RFWD-100 detector is performed by pressing the PROG button for more than 1s.
 - Pressing <1s of the MAN button allows you to check the wiring and function test.
- Function Switching component:
 - AUX LED - Channel status indication
 - Indication of the memory function:
 - On - LED blinks 3x.
 - Off - The LED lights up once for a long time.
 - Manually control the AUX channel by pressing PRG, AUX <1s.
 - You can program the AUX channel by pressing PRG, AUX > 1s.

In the programming and setting mode, the LED on the component simultaneously illuminates each time the button is pressed- indicating the reception of the command.

- LED Un - verde - indicación de tensión de alimentación.
- Función Fancoil:
 - LED LOW, MIDDLE, HIGH - rojo - indicación de calefacción / refrigeración.
 - LED HEAT, COOL - rojo - indicación de velocidad de ventilador.
 - Programación de la función Fancoil con Detector RFWD-100 se realiza con pulsación de botón PRG > 1s.
 - Con pulsación < 1s de botón MAN se puede ejecutar control de conexión y prueba de funcionalidad.
- Función Unidad de conmutación:
 - LED AUX - rojo - indicación de estado de canal
 - Indicación de la función de memoria:
 - activada - LED parpadea 3x.
 - desactivada - LED 1x ilumina por un largo momento y se apaga.
 - Control manual de canal AUX se realiza con pulsación de botón PRG, AUX < 1s.
 - Programación de canal AUX se realiza con pulsación de botón PRG, AUX > 1s.

En modo de programación y eliminación con cada pulsación al canal de un controlador al mismo tiempo se ilumina piloto LED en la unidad – así se indica recepción de la orden.

Compatibility / Compatibilidad

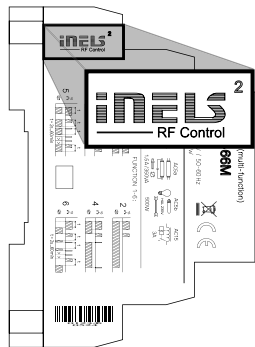

The device can be combined with all system components, controls and devices of iNELS RF Control and iNELS RF Control². The detector can be assigned an iNELS RF Control² (RFIO²) communication protocol.

El elemento se puede combinar con todos las unidades del sistema, controladores y unidades del sistema iNELS RF Control y iNELS RF Control². A la unidad también se pueden agregar los detectores denominados con protocolo iNELS RF Control² (RFIO²).

Fan coil Function / Función Fancoil

RFCT-150/G, senses the room temperature via the built-in temperature sensor. On the basis of the set program, it sends an RFSA-166M command that switches the heating / air conditioning on/off. Upon opening the window / door, the RFSA-166M immediately responds to the command of any assigned RFWD-100 detector - shuts down the heating / air conditioning.

RFCT-150/G lee la temperatura de ambiente con sensor de temperatura integrado. A base de programa ajustado envía orden a la unidad RFSA-166M, así se activa calefacción / refrigeración. Al abrir la ventana / puerta el RFSA-166M inmediatamente reacciona a la orden de cualquier Detector RFWD-100 asignado – apaga calefacción / refrigeración.

Programming RFSA-166M with RFCT-150/G / Programación de RFSA-166M con unidad RFCT-150/G

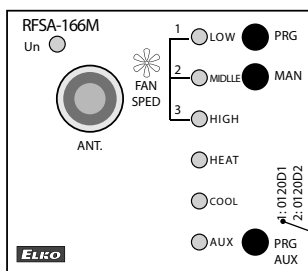

address 1 /
Adresse 1

For programming with the RFCT-150/G component, the address 1 shown on the front of the component is the address. Refer to the RFCT-150/G manual for programming.

Para programación con la unidad RFCT-150/G sirve la dirección indicada en el panel frontal de la unidad. Procedimiento de programación – vea manual para RFCT-150/G.



RFSA-166M

EN Wireless switch unit

ES Unidad inalámbrica de conmutación



INEL

RF Control

02-12/2018 Rev.0

RFSA-166M programming with RFWD-100 detector / Programación de RFSA-166M con Detector RFWD-100

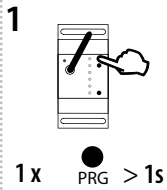

Press of programming button on receiver RFSA-166M for 1 second will activate receiver RFSTI-111B into programming mode. LED is flashing in 1s interval.

Pulsando el botón de programación de la unidad RFSA-166M durante más de 1 segundo, entra al modo de la programación. LED parpadea en intervalo de 1 segundo.

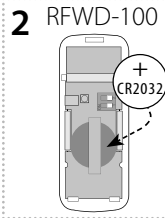

Insert the battery into the detector (see the detector manual). The LED on the RFSA-166M illuminates long - indicating the reception of the signal, the detector is stored in the RFSA-166M memory.

Inserte la batería al detector (vea manual de detector). El LED de RFSA-166M se ilumina - así indica recepción de señal y el detector se guarda a la memoria de RFSA-166M.

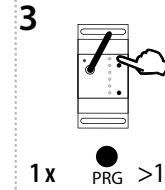

Press of programming button on receiver RFSA-166M shorter than 1 second will finish programming mode, LED switches off.

Pulsando el botón de programación de la unidad RFSA-166M durante menos de 1 segundo, terminará el modo de programación. LED se apaga.

Delete actuator / Borrar la unidad

Deleting one position of the detector / Eliminación de una posición del detector

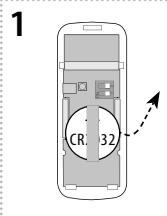

Remove the battery from the detector you want to clear from the memory of the component.

Quite la batería del detector, que desea eliminar de la memoria de la unidad RFSA-166M.

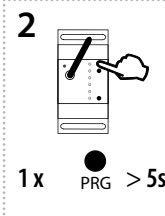

By pressing the programming button on the actuator for 5 seconds, deletion activates. LED flashes 4x in each 1s interval.

Con pulsación de botón de programación en la unidad RFSA-166M durante 5 segundos se activa el modo Borrar. LED 4x parpadeará en intervalo de un segundo.

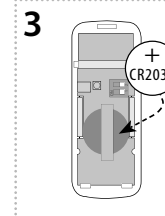

By inserting the battery into the detector, it clears the component's memory.

To confirm deleting, the LED will flash long and the element returns to the operating mode.

Al insertar la batería al Detector, el Detector se elimina de la memoria de la unidad RFSA-166M. Para confirmación de la eliminación el LED se ilumina y la unidad vuelve al modo de funcionamiento normal.

Deleting the entire memory / Borrar toda memoria

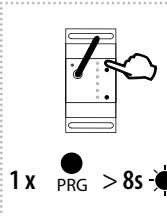

By pressing the programming button on the actuator for 8 seconds, deletion occurs of the actuator's entire memory. LED flashes 4x in each 1s interval. The actuator goes into the programming mode, the LED flashes in 0.5s intervals (max. 4 min.). You can return to the operating mode by pressing the Prog button for less than 1s.

Con un largo pulso del botón de programación de RFSA-61M durante 8 segundos se borrará toda memoria de la unidad (en RFSA-66M sólo del canal seleccionado). LED 4x parpadeará en intervalo de un segundo.

Unidad entra al modo de programación, el LED parpadea en intervalos de 0.5 s (máx. 4 min.).

Para volver al modo operativo, pulse el botón Prog por menos de 1 segundo.



RFSA-166M

EN Wireless switch unit

ES Unidad inalámbrica de conmutación



INEL

RF Control

02-12/2018 Rev.0

Functions Switching component (RF functions and programming control) / Función Unidad de conmutación

(funciones y programación con Controladores RF)

Function button / Función botón

Description of button / Descripción de función botón

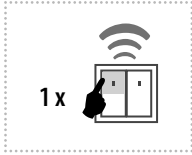

The output contact will be closed by pressing the button and opened by releasing the button.

Pulsando un botón del pulsador el contacto de salida se activa, al soltar el botón la salida se desactiva.

Programming / Programación

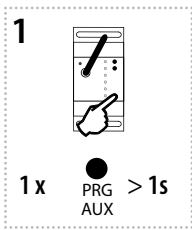

Press of programming button PRG, AUX on receiver RFSA-166M for 1 second will activate receiver RFSA-166M into programming mode. LED is flashing in 1s interval.

Pulsando el botón de programación PRG, AUX de la unidad RFSA-166M durante más de 1 segundo, entra al modo de la programación. LED parpadea en intervalo de 1 segundo.

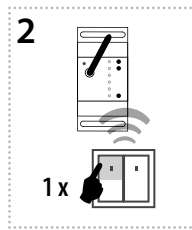

Select and press one button on wireless switch, to this button will be assigned function Button.

Pulsación al botón seleccionado del RF controlador se asigna la función botón.

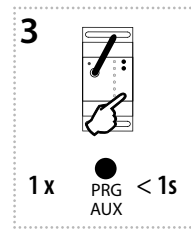

Press of programming button PRG, AUX on receiver RFSA-166M shorter than 1 second will finish programming mode. The LED lights up according to the pre-set memory function.

Pulsando el botón de programación PRG, AUX de la unidad RFSA-166M durante menos de 1 segundo, terminará el modo de programación. LED se ilumina según la función de memoria ajustada.

Function switch on / Función encender

Description of switch on / Descripción de función encender

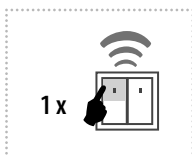

The output contact will be closed by pressing the button.

Pulsando el botón del pulsador el contacto de salida se activa.

Programming / Programación

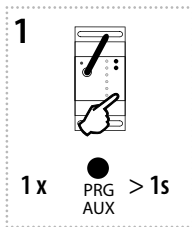

Press of programming button PRG, AUX on receiver RFSA-166M for 1 second will activate receiver RFSA-166M into programming mode. LED is flashing in 1s interval.

Pulsando el botón de programación PRG, AUX de la unidad RFSA-166M durante más de 1 segundo, entra al modo de la programación. LED parpadea en intervalo de 1 segundo.

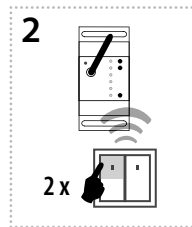

Two presses of your selected button on the RF transmitter assigns the function switch on (must be a lapse of 1s between individual presses).

2x pulsaciones al botón seleccionado del RF controlador asigna la función encender, entre los pulsos hay que cumplir retardo de 1s.

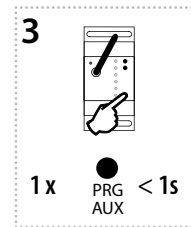

Press of programming button PRG, AUX on receiver RFSA-166M shorter than 1 second will finish programming mode. The LED lights up according to the pre-set memory function.

Pulsando el botón de programación PRG, AUX de la unidad RFSA-166M durante menos de 1 segundo, terminará el modo de programación. LED se ilumina según la función de memoria ajustada.

Function switch off / Función apagar

Description of switch off / Descripción de función apagar

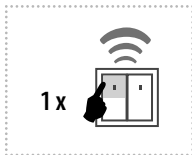

The output contact will be opened by pressing the button.

Pulsando el botón del pulsador el contacto de salida se desactiva.

Programming / Programación

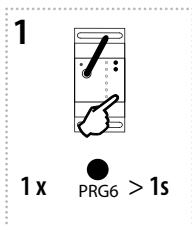

Press of programming button PRG, AUX on receiver RFSA-166M for 1 second will activate receiver RFSA-166M into programming mode. LED is flashing in 1s interval.

Pulsando el botón de programación PRG, AUX de la unidad RFSA-166M durante más de 1 segundo, entra al modo de la programación. LED parpadea en intervalo de 1 segundo.

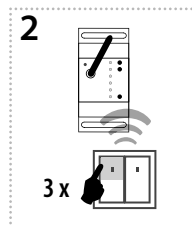

Three presses of your selected button on the RF transmitter assigns the function switch off (must be a lapse of 1s between individual presses).

3x pulsaciones al botón seleccionado del RF controlador asigna la función apagar, entre los pulsos hay que cumplir retardo de 1s.

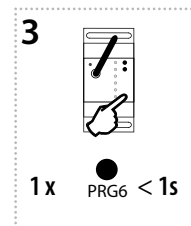

Press of programming button PRG, AUX on receiver RFSA-166M shorter than 1 second will finish programming mode. The LED lights up according to the pre-set memory function.

Pulsando el botón de programación PRG, AUX de la unidad RFSA-166M durante menos de 1 segundo, terminará el modo de programación. LED se ilumina según la función de memoria ajustada.



RFSA-166M

EN Wireless switch unit

ES Unidad inalámbrica de conmutación



INEL

RF Control

02-12/2018 Rev.0

Function impulse relay / Función relé de impulso-teleinterruptor

Description of impulse relay / Descripción de función telerruptor

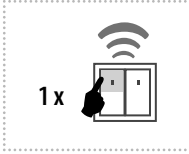

The output contact will be switched to the opposite position by each press of the button. If the contact was closed, it will be opened and vice versa.

Con cada pulsación del botón el contacto de salida cambia la posición. Si estaba cerrado - se abre, si estaba abierto - se cierra.

Programming / Programación

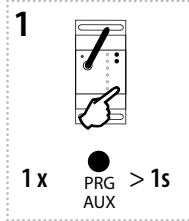

Press of programming button PRG, AUX on receiver RFSA-166M for 1 second will activate receiver RFSA-166M into programming mode. LED is flashing in 1s interval.

Pulsando el botón de programación PRG, AUX de la unidad RFSA-166M durante más de 1 segundo, entra al modo de la programación. LED parpadea en intervalo de 1 segundo.

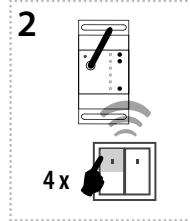

Four presses of your selected button on the RF transmitter assigns the function impulse relay (must be a lapse of 1s between individual presses).

4x pulsaciones al botón seleccionado del RF controlador asigna la función telerruptor, entre los pulsos hay que cumplir retardo de 1s.

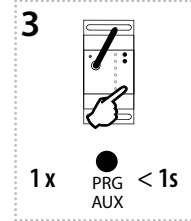

Press of programming button PRG, AUX on receiver RFSA-166M shorter than 1 second will finish programming mode. The LED lights up according to the pre-set memory function.

Pulsando el botón de programación PRG, AUX de la unidad RFSA-166M durante menos de 1 segundo, terminará el modo de programación. LED se ilumina según la función de memoria ajustada.

Function delayed off / Función retardo a la desconexión

Description of delayed off / Descripción de función retardo en OFF

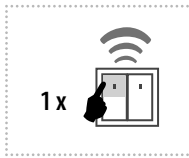

The output contact will be closed by pressing the button and opened after the set time interval has elapsed.

Pulsando un botón el contacto de salida se enciende y se apaga después de un período de tiempo determinado.

Programming / Programación

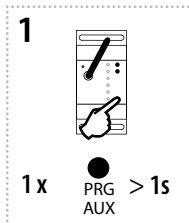

Press of programming button PRG, AUX on receiver RFSA-166M for 1 second will activate receiver RFSA-166M into programming mode. LED is flashing in 1s interval.

Pulsando el botón de programación PRG, AUX de la unidad RFSA-166M durante más de 1 segundo, entra al modo de la programación. LED parpadea en intervalo de 1 segundo.

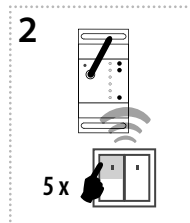

Assignment of the delayed off function is performed by five presses of the selected button on the RF transmitter (must be a lapse of 1s between individual presses).

5x pulsaciones al botón seleccionado del RF controlador asigna la función retardo en OFF, entre los pulsos hay que cumplir retardo de 1s.

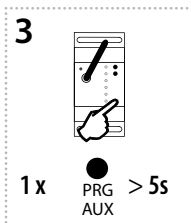

Press of programming button PRG, AUX longer than 5 seconds, will activate actuator into timing mode. LED flashes 2x in each 1s interval. Upon releasing the button, the delayed return time starts counting.

Pulsación al botón de programación PRG, AUX a más de 5 segundos, activará modo temporizador. LED parpadea 2x en intervalos de 1 segundo. Después de soltar el botón comienza el tiempo de retardo en OFF.

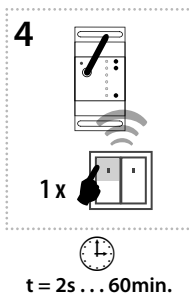

After the desired time has elapsed (range of 2s...60min), the timing mode ends by pressing the button on the RF transmitter, to which the delayed return function is assigned. This stores the set time interval into the actuator memory.

Después del tiempo deseado (a menos de 2s...a 60min) el modo de temporizador se termina pulsando el botón del controlador RF, donde está asignada la función retardo en OFF. Tiempo establecido se guarda en la memoria del actuador.

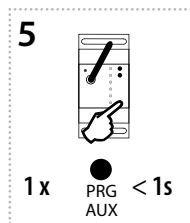

Press of programming button PRG, AUX on receiver RFSA-166M shorter than 1 second will finish programming mode. The LED lights up according to the pre-set memory function.

Pulsando el botón de programación PRG, AUX de la unidad RFSA-166M durante menos de 1 segundo, terminará el modo de programación. LED se ilumina según la función de memoria ajustada.



RFSA-166M

EN Wireless switch unit

ES Unidad inalámbrica de conmutación



INEL

RF Control

02-12/2018 Rev.0

Function delayed on / Función retardo a la conexión

Description of delayed on / Descripción del retardo en ON

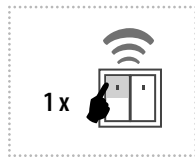

The output contact will be opened by pressing the button and closed after the set time interval has elapsed.

Pulsando un botón el contacto de salida se apaga y vuelve encenderse después de un período de tiempo determinado.

Programming / Programación

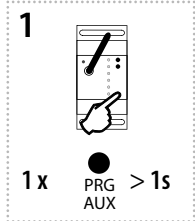

Press of programming button PRG, AUX on receiver RFSA-166M for 1 second will activate receiver RFSA-166M into programming mode. LED is flashing in 1s interval.

Pulsando el botón de programación PRG, AUX de la unidad RFSA-166M durante más de 1 segundo, entra al modo de la programación. LED parpadea en intervalo de 1 segundo.

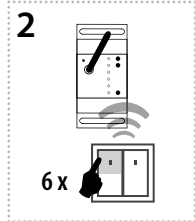

Assignment of the delayed on function is performed by six presses of the selected button on the RF transmitter (must be a lapse of 1s between individual presses).

6x pulsaciones al botón seleccionado del RF controlador asigna la función retardo en ON, entre los pulsos hay que cumplir retardo de 1s.

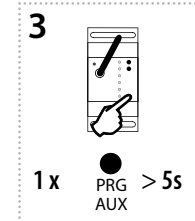

Press of programming button PRG, AUX longer than 5 seconds, will activate actuator into timing mode. LED flashes 2x in each 1s interval. Upon releasing the button, the delayed return time starts counting.

Pulsación al botón de programación PRG, AUX a más de 5 segundos, activará modo temporizador. LED parpadea 2x en intervalos de 1 segundo. Después de soltar el botón comienza el tiempo de retardo en ON.

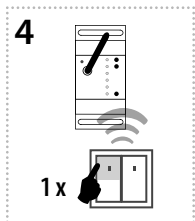

After the desired time has elapsed (range of 2s...60min), the timing mode ends by pressing the button on the RF transmitter, to which the delayed return function is assigned. This stores the set time interval into the actuator memory.

Después del tiempo deseado (a menos de 2s...a 60min) el modo de temporizador se termina pulsando el botón del controlador RF, donde está asignada la función retardo en ON. Tiempo establecido se guarda en la memoria del actuador.

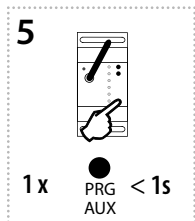

Press of programming button PRG, AUX on receiver RFSA-166M shorter than 1 second will finish programming mode. The LED lights up according to the pre-set memory function.

Pulsando el botón de programación PRG, AUX de la unidad RFSA-166M durante menos de 1 segundo, terminará el modo de programación. LED se ilumina según la función de memoria ajustada.

t = 2s ... 60min.

Programming with RF control units / Programación con Unidades del sistema RF

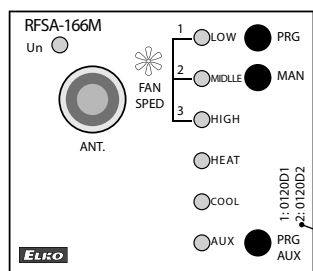

The address 2 listed on the front side of the actuator is used for programming and controlling an RF actuator by control units.

Para la programación y control de unidad de RF sirve la dirección 2 indicada en la parte frontal de la unidad.



RFSA-166M

EN Wireless switch unit

ES Unidad inalámbrica de conmutación



INEL

RF Control

02-12/2018 Rev.0

Delete actuator / Borrar la unidad

Deleting one position of the transmitter / Borrar una posición del controlador

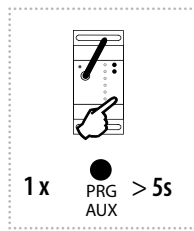

By pressing the programming button PRG, AUX on the actuator for 5 seconds, deletion of one transmitter activates. LED flashes 4x in each 1s interval.

Pressing the required button on the transmitter deletes it from the actuator's memory.

To confirm deletion, the LED will confirm with a flash long and the component returns to the operating mode. The memory status is not indicated.

Deletion does not affect the pre-set memory function.

Con un largo pulso al botón de programación PRG, AUX del RFSA-166M por un período de 5 segundos se activará modo "borrar" un solo transmisor. LED 4x parpadeará en intervalo de un segundo. Al pulsar el botón del controlador se elimina de memoria de la unidad.

Para confirmar la eliminación, el LED parpadeará durante un momento largo y la unidad volverá al modo de funcionamiento. El estado de la memoria no está indicado.

Borrar no afecta a la función de memoria ajustada.

Deleting the entire memory / Borrar toda memoria

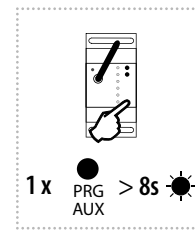

By pressing the programming button PRG, AUX on the actuator for 8 seconds, deletion occurs of the actuator's entire memory. LED flashes 4x in each 1s interval.

The actuator goes into the programming mode, the LED flashes in 0.5s intervals (max. 4 min.).

You can return to the operating mode by pressing the PRG, AUX button for less than 1s. The LED lights up according to the pre-set memory function and the component returns to the operating mode.

Deletion does not affect the pre-set memory function.

Con un largo pulso del botón de programación PRG, AUX de RFSA-166M durante 8 segundos se borrará toda memoria de la unidad. LED 4x parpadeará en intervalo de un segundo. Unidad entra al modo de programación, el LED parpadea en intervalos de 0,5 s (máx. 4 min.).

Para volver al modo operativo, pulse el botón PRG, AUX por menos de 1 segundo. LED se enciende de acuerdo con la función de memoria de ajuste y la unidad vuelve al modo de funcionamiento.

Borrar no afecta a la función de memoria ajustada.

Selecting the memory function / Elegir función de memoria

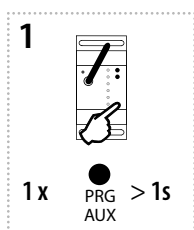

Press of programming button PRG, AUX on receiver RFSA-166M for 1 second will activate receiver RFSA-166M into programming mode. LED is flashing in 1s interval.

Pulsando el botón de programación PRG, AUX de la unidad RFSA-166M durante más de 1 segundo, entra al modo de la programación. LED parpadea en intervalo de 1 segundo.

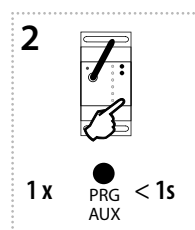

Pressing the programming button PRG, AUX on the RFSA-166M receiver for less than 1 second will finish the programming mode, this will reverse the memory function. The LED lights up according to the current pre-set memory function. The set memory function is saved. Every other change is made in the same way.

Presionando el botón de programación PRG, AUX en la unidad RFSA-166M a menos de 1s se finaliza el modo de programación, esto cambiará la función de memoria al contrario. El LED se enciende de acuerdo con la función de memoria actualmente configurada. Se guarda la función de memoria ajustada. Cada otro cambio de la programación se hace de la misma manera.

• Memory function on:

- For functions 1-4, these are used to store the last state of the relay output before the supply voltage drops, the change of state of the output to the memory is recorded 15 seconds after the change.
- For functions 5-6, the target state of the relay is immediately entered into the memory after the delay, after re-connecting the power, the relay is set to the target state.

• Memory function off:

When the power supply is reconnected, the relay remains off.

• Función de memoria activada:

- Para las funciones 1-4, se utiliza para almacenar el último estado de la salida de relé antes de perder la tensión de alimentación, el cambio de estado de la salida se memorizará después de 15 segundos del cambio.
- En la función 5-6, inmediatamente se introduce a la memoria del relé su estado que debe tener después de la temporización, después de volver la tensión de alimentación, el relé se establece al último estado ajustado.

• Función de memoria desactivada:

Cuando vuelve la conexión de la fuente de alimentación, el relé permanece apagado.



RFSA-166M

EN Wireless switch unit

ES Unidad inalámbrica de conmutación



iNELS

RF Control

02-12/2018 Rev.0

Technical parameters / Especificaciones técnicas

Supply voltage:	Tensión de alimentación:	110-230 V AC / 50-60 Hz
Apparent input:	Consumo aparente:	min. 2 VA / max. 5 VA
Dissipated power:	Consumo de pérdida:	min. 0.5 W / max. 2.5 W
Supply voltage tolerance:	Tolerancia de alimentación:	+10% / -25 %
Output	Salida	
Number of contacts:	Número de contactos:	3x switching / conmutable (AgSnO ₂); 3x switching / NA (AgSnO ₂)
Rated current:	Corriente nominal:	8 A / AC1
Switching power:	Potencia de conmutación:	2000 VA / AC1
Peak current:	Pico de corriente:	10 A / <3 s
Switching voltage:	Tensión de conmutación:	250 V AC1
Min. DC switching power:	Conmutación de potencia min.DC:	500 mW
Mechanical service life:	Vida mecánica:	1x10 ⁷
Electrical service life (AC1):	Vida eléctrica (AC1):	1x10 ⁹
Control	Control	
RF, by command from transmitter:	Orden RF desde controlador:	866 MHz, 868 MHz, 916 MHz
Manual control:	Control manual:	button / botón MAN
Range in free space:	Rango al aire libre:	up to / hasta 200 m
Output for RF antenna:	Salida para la antena RF:	SMA connector / SMA conector *
Other data	Más información	
Operating temperature:	Temperatura de funcionamiento:	-15 °C ... + 50 °C
Operating position:	Posición de funcionamiento:	any / cualquiera
Mounting:	Montaje:	DIN rail / carril DIN EN 60715
Protection:	Protección:	IP20 from the front panel / desde panel frontal
Overvoltage category:	Categoría de sobretensión:	III.
Contamination degree:	Grado de contaminación:	2
Connecting conductor cross-section (mm ²):	Sección cables de conexión (mm ²):	max. 1x2.5, max. 2x1.5 / with a hollow / con manguera max.1x2.5
Dimensions:	Dimensiones:	90 x 52 x 65 mm
Weight:	Peso:	264 g
Related standards:	Normas conexas:	EN 60669, EN 300 220, EN 301 489 Directives / directiva RTTE, NVĚ.426/2000Sb (Directive / directiva 1999/ES)

* Max Tightening Torque for antenna connector is 0.56 Nm.

* Máx. fuerza de apriete para el conector de la antena es de 0.56 Nm.

Attention:

When you instal iNELS RF Control system, you have to keep minimal distance 1 cm between each units. Between the individual commands must be an interval of at least 1s (Valid for control PRG, AUX).

Advertencia:

En la instalación de iNELS RF Control debe haber una distancia mínima entre las diferentes unidades de un centímetro. Entre las diferentes ordenes debe pasar al menos 1s (válido para control de PRG, AUX).

Warning

Instruction manual is designated for mounting and also for user of the device. It is always a part of its packing. Installation and connection can be carried out only by a person with adequate professional qualification upon understanding this instruction manual and functions of the device, and while observing all valid regulations. Trouble-free function of the device also depends on transportation, storing and handling. In case you notice any sign of damage, deformation, malfunction or missing part, do not install this device and return it to its seller. It is necessary to treat this product and its parts as electronic waste after its lifetime is terminated. Before starting installation, make sure that all wires, connected parts or terminals are de-energized. While mounting and servicing observe safety regulations, norms, directives and professional, and export regulations for working with electrical devices. Do not touch parts of the device that are energized – life threat. Due to transmissivity of RF signal, observe correct location of RF components in a building where the installation is taking place. RF Control is designated only for mounting in interiors. Devices are not designated for installation into exteriors and humid spaces. The must not be installed into metal switchboards and into plastic switchboards with metal door – transmissivity of RF signal is then impossible. RF Control is not recommended for pulleys etc. – radiofrequency signal can be shielded by an obstruction, interfered, battery of the transceiver can get flat etc. and thus disable remote control.

Advertencia

El manual de uso está dirigido para la instalación y el usuario del dispositivo. Manual siempre está incluido en embalaje. La instalación y conexión puede realizar sólo personal con adecuadas cualificaciones profesionales, de conformidad con todas las regulaciones aplicadas, y que está perfectamente familiarizado con estas instrucciones y funciones del dispositivo. Función del dispositivo también depende del transporte, almacenamiento y la manipulación. Si se observa cualquier signo de daño, deformación, mal funcionamiento o pieza que falta, no instale este producto y devuelvo al vendedor. Con el producto y sus componentes debe ser tratado después de su vida útil como con residuos electrónicos. Antes de iniciar la instalación, asegúrese de que todos los cables, partes o terminales conectados están sin la conexión a la red. En el montaje y el mantenimiento se deben observar las normas de seguridad, normas, directivas y reglamentos para trabajar con equipos eléctricos. No toque las partes del dispositivo que están conectadas en la red - puede producir peligro de vida. Debido a la transmisibilidad de la señal RF, observe la correcta ubicación de los componentes RF en un edificio donde la instalación se lleva a cabo. RF Control está diseñado para montaje en interiores, las unidades no están diseñados para la instalación en exteriores y espacios húmedos, no se pueden instalar en cuadros eléctricos de metal y en cuadros eléctricos plásticos con puerta de metal - lo que empeora transmisividad de la señal RF. RF Control no se recomienda para el control de dispositivos que ofrecen funciones vitales o para controlar dispositivos tales como bombas, el calentadores sin termostato, ascensores, montacargas, etc. - Señal de radiofrecuencia puede estar bloqueado por una obstrucción, interferida, la batería del controlador puede estar ya sin energía, etc. y por lo tanto el control remoto puede ser incapacitado.